

■
Stroje a nástroje
na opracovanie
rúrok

B/2019

do 31.12.2019

Akcia

REMS Secco
Na vysušovanie
a odstraňovanie vlhkosti.
(viac str. 22)

**Interaktívny
prospekt.**

Naskenujte zobrazenie
výrobku aplikáciou
REMS App a obdržíte
všetky informácie
k produktu.



REMS

for Professionals

REMS App – všetky informácie o produktoch vždy a všade pri ruke* – jednoducho a rýchlo.

Na stavbe alebo u predajcu: všetky návody na použitie, súpis náhradných dielov, všetky informácie o produktoch alebo tiež filmy o produktoch ai. sú okamžite k dispozícii. Okrem toho je Vám k dispozícii množstvo ďalších funkcií.



Návody na použitie

Súpis náhradných dielov

Informácie o výrobkoch



REMS App

Užívateľský softvér zadarmo k stiahnutiu cez Apple App Store alebo Android App u Google Play.



Skenovanie loga výrobku

Stojíte pred nejakým z výrobkov REMS? Naskenujte logo výrobku a dostanete všetky detaily k výrobku.

Skenovanie zobrazenia výrobku

Naskenujte v našich akčných prospektoch zobrazenie výrobku a dostanete všetky detaily k výrobku.

Skenovanie QR-kódu

Naskenujte nejaký z QR-kódov REMS a dostanete všetky detaily k výrobku.



REMS Multi-Push - len jeden prístroj s viac ako 10 automaticky prebiehajúcimi preplachovacími a tlakovými skúšobnými programami. Ohlásený patent EP 2 816 231!

Permanentné sledovanie procesu.

Protokolovanie.

USB-rozhranie.

EN 806-4
ZVSHK¹⁾
DVGW²⁾

Preplachovanie

Preplachovanie rozvodov pitnej vody pomocou vody alebo zmesi vody a vzduchu s impulzným dodávaním stlačeného vzduchu podľa EN 806-4:2010 a podľa návodu "Preplachovanie, dezinfekcia a uvedenie rozvodov pitnej vody do prevádzky" (august 2014) od nemeckého Ústredného zväzu spoločností z odboru sanita, kúrenie a klimatizácia (Zentralverband Sanitär Heizung Klima – ZVSHK) a na preplachovanie radiátorových a plošných vykurovacích systémov. Tiež na preplachovanie potrubných systémov pomocou zmesi vody a vzduchu s konštantným tlakom vzduchu.

Dezinfekcia

Dezinfekčná jednotka REMS V-Jet TW na dezinfekciu rozvodov pitnej vody podľa EN 806-4:2010 a podľa návodu "Preplachovanie, dezinfekcia a uvedenie rozvodov pitnej vody do prevádzky" (august 2014) nemeckého Ústredného zväzu spoločností z odboru sanita, kúrenie a klimatizácia (Zentralverband Sanitär Heizung Klima – ZVSHK), a iných systémov potrubných rozvodov, ako príslušenstvo. REMS peroxi Color, pozostávajúci z 1 l fľaše dávkovacieho roztoku REMS peroxi na dezinfekciu ca. 100 l objemu potrubného rozvodu a 20 ml fľaštičky červeného farbiva REMS Color na zafarbenie dávkovacieho roztoku ku kontrole naplnenia a vypláchnutia. Pipeta na kontrolu účinnosti dávkovacieho roztoku. Privádzanie dezinfekčného roztoku bez prídavného dávkovacieho čerpadla (Ohlásený patent EP 2 954 960).

Čistenie a konzervácia

Čistiaca a konzervačná jednotka REMS V-Jet H na čistenie a konzerváciu vykurovacích systémov, ako príslušenstvo. Čistiaci prostriedok, ku kontrole naplnenia a vypláchnutia zafarbený na zeleno, a ochrana proti korózii, ku kontrole naplnenia zafarbená na modro, pre každých ca. 100 l objemu potrubného rozvodu. Privádzanie čistiaceho prostriedku a ochrany proti korózii bez prídavného dávkovacieho čerpadla (ohlásený patent EP 2 954 960).

Tlaková skúška pomocou stlačeného vzduchu

Skúška tesnosti rozvodov pitnej vody pomocou stlačeného vzduchu podľa návodu "skúška tesnosti rozvodov pitnej vody pomocou stlačeného vzduchu, inertného plynu alebo vody" (január 2011) nemeckého Ústredného zväzu spoločností z odboru sanita, kúrenie a klimatizácia (Zentralverband Sanitär Heizung Klima – ZVSHK), skúšky tesnosti rozvodov plynu pomocou stlačeného vzduchu podľa technických pravidiel "DVGW-TRGI 2008, technické pravidlá pre inštalácie rozvodov plynu - DVGW pracovný list G 600" nemeckého spolku DVGW (Deutscher Verein des Gas- und Wasserfaches e. V.), a skúška tesnosti ďalších potrubných rozvodov a nádob pomocou stlačeného vzduchu.

Záťažová skúška rozvodov pitnej vody pomocou stlačeného vzduchu podľa návodu "Skúška tesnosti rozvodov pitnej vody pomocou stlačeného vzduchu, inertného plynu alebo vody" (január 2011) nemeckého Ústredného zväzu spoločností z odboru sanita, kúrenie a klimatizácia (Zentralverband Sanitär Heizung Klima – ZVSHK), záťažová skúška rozvodov plynu pomocou stlačeného vzduchu podľa technických pravidiel pre inštalácie rozvodov plynu podľa technických pravidiel "DVGW-TRGI 2008, technické pravidlá pre inštalácie rozvodov plynu - DVGW pracovný list G 600" nemeckého spolku DVGW (Deutscher Verein des Gas- und Wasserfaches e. V.), a záťažová skúška ďalších potrubných rozvodov a nádob pomocou stlačeného vzduchu.

Tlaková skúška pomocou vody

REMS Multi-Push SLW s hydropneumatickým vodným čerpadlom na vykonávanie hydrostatických tlakových skúšok rozvodov pitnej vody pomocou vody podľa EN 806-4: 2010, skúšobný postup A, B alebo C, resp. skúšobný postup B, s úpravou podľa návodu "Skúška tesnosti rozvodov pitnej vody pomocou stlačeného vzduchu, inertného plynu alebo vody" (január 2011) nemeckého Ústredného zväzu spoločností z odboru sanita, kúrenie a klimatizácia (Zentralverband Sanitär Heizung Klima – ZVSHK), a na tlakové skúšky ďalších potrubných rozvodov a nádob pomocou vody.

Pneumatické čerpadlo

Pneumatické čerpadlo k riadenému plneniu nádob všetkého druhu stlačeným vzduchom ≤ 0,8 MPa / 8 bar/116 psi, s automatickým vypínaním po dosiahnutí prednastaveného tlaku vzduchu, napr. na čerpanie vzduchu do expanzných nádob alebo pneumatík.

Prevádzka pneumatického náradia

Prípojka pre pneumatické náradie do potreby vzduchu ≤ 230 NI / min s možnosťou nastavenia na prispôbenie potreby vzduchu podľa príslušného používaného pneumatického náradia. Manometer na kontrolu tlaku vzduchu dodávaného zo zásobníka stlačeného vzduchu. Hadica na stlačený vzduch s rýchlospojkami DN 7,2, ako príslušenstvo.

Protokolovanie

Výsledky programov preplachovania a skúšok sa ukladajú vo zvolenom jazyku spolu s dátumom, časom a číslom protokolu a je možné ich preniesť na účely dokumentácie na zásuvnú pamäť USB alebo na tlačiareň. Na externých zariadeniach (napr. stolný alebo prenosný počítač, tablet, smartphone) je možné realizovať požadované doplnenie uložených dát, napr. meno zákazníka, číslo projektu, skúšobný komisár atd.



Tlaková skúška pomocou vody



Preplachovanie radiátorov a plošných vykurovacích systémov



Preplachovanie rozvodov pitnej vody



Dezinfekcia rozvodov pitnej vody

REMS Multi-Push SL Set

Elektronická preplachovacia jednotka a jednotka pre vykonávanie tlakových skúšok s bezolejovým kompresorom. K preplachovaniu vodou alebo zmesou vody a vzduchu, dezinfikovanie, čistenie, konzervovanie potrubných rozvodov, na vykonávanie tlakových skúšok potrubných rozvodov a nádob pomocou stlačeného vzduchu, ako pneumatické čerpadlo k riadenému plneniu nádob všetkého druhu stlačeným vzduchom, $p \leq 0,8 \text{ MPa} / 8 \text{ bar} / 116 \text{ psi}$, a k prevádzke pneumatického náradia $\leq 230 \text{ NI} / \text{min}$. Vstupná a riadiaca jednotka. Piestový kompresor s kľukovým pohonom, kondenzátorový motor 230 V, 50 Hz, 1500 W, ochranný vypínač (PRCD). Pojazdový oceľový rúrkový rám. Uzávery pre vstupy a výstupy vody k REMS Multi-Push. 2 kusy saciej / tlakovej hadice $\varnothing 1''$, s tkaninovou vložkou, 1,5 m dlhé, s hadicovými šróbeniami 1", s uzávermi. 1 kus hadice na stlačený vzduch $\varnothing 8 \text{ mm}$, 1,5 m dlhý, s rýchlospojku DN 5 a hadicovým šróbením G $\frac{1}{2}''$, k tlakovej skúške pomocou stlačeného vzduchu. Spojovacej hadice kompresor / prípojka vody, 0,6 m dlhá, s rýchlospojku DN 7,2 a hadicovým šróbením 1", obojstrannou vsuvkou 1", k vyfukovaniu zvyškov vody z REMS Multi-Push a sacích / tlakových hadíc po skončení práce. Bez dezinfekčnej jednotky, bez čistiacej a konzervačnej jednotky. V kartóne. Obj.č. 115610 R220 € 2740,-

€ 2 190,-

+ Štartovacia sada TW-H

1 REMS V-Jet TW, 2 REMS Peroxi Color, 1 REMS V-Jet H

2 REMS CleanH, 2 REMS NoCor

v hodnote € 824,40

Obj.č. 1156X1 R220 € 2 630,-

REMS Multi-Push SLW Set

Ako obj.č. 115610, navyše s hydropneumatickým vodným čerpadlom a 1 kusom vysokotlakovej hadice $\frac{1}{2}''$, 1,5 m dlhý, s hadicovými šróbeniami $\frac{1}{2}''$, s uzávermi, na vykonávanie tlakových skúšok potrubných rozvodov a nádob pomocou vody. V kartóne.

Obj.č. 115611 R220 € 3410,-

€ 2 790,-

+ Štartovacia sada TW-H

1 REMS V-Jet TW, 2 REMS Peroxi Color, 1 REMS V-Jet H

2 REMS CleanH, 2 REMS NoCor

v hodnote € 824,40

Obj.č. 1156X2 R220 € 3 230,-

Ohlásený patent EP 2 816 231!

Ohlásený patent EP 2 954 960!



SLW Set

Kvalitný nemecký výrobok

Štartovacia sada TW-H na dezinfekciu, čistenie a konzerváciu

S farebným kódovacím systémom!

Účinné látky na dezinfekciu, čistenie a konzerváciu sú rôzne zafarbené. Vďaka zafarbeniu môže byť sledované, či sú účinné látky kompletne privádzané popr. opäť vyplachované.



V-Jet TW

V-Jet H

Peroxi

CleanH

NoCor



REMS Calc-Push – účinné elektrické odvápnovanie.

Vysoký dopravný výkon. 3-cestná páka k zmene smeru prietoku, s nulovou polohou.

Využitelný objem nádrže: 21 l

Dopravný výkon: $\leq 30 \text{ l/min}$

Dopravný tlak: $\leq 0,1 \text{ MPa} / 1,0 \text{ bar} / 15 \text{ psi}$

Dopravná výška: $\leq 10 \text{ m}$

Teplota odvápnovacieho roztoku: $\leq 50^\circ\text{C}$

REMS Calc-Push

Elektrické odvápnovacie čerpadlo k účinnému odvápnovaniu potrubných vedení a nádrží, napr. prietokových ohrievačov, bojlerov, zásobníkov teplej vody, zásobníkov studenej vody, výmenníkov tepla, vykurovacích a chladiacich zariadení. Dopravný výkon $\leq 30 \text{ l/min}$, využitelný objem nádrže 21 l. Jednotka čerpadla s kondenzátorovým motorom 230 V, 50 Hz, 165 W. Dopravný tlak $\leq 0,1 \text{ MPa} / 1,0 \text{ bar} / 15 \text{ psi}$. Dopravná výška $\leq 10 \text{ m}$. 2 kusy ohybnej PVC-tkanej hadice $\frac{1}{2}''$, 2,3 m dlhý, s hadicovými šróbeniami s vnútorným závitom Rp $\frac{1}{2}''$ a uzávery. 2 kusy obojstranných vsuviek $\frac{3}{8}'' - \frac{1}{2}''$, 2 kusy obojstranných vsuviek $\frac{1}{2}'' - \frac{3}{4}''$. V kartóne. Obj.č. 115900 R220 € 750,-

€ 509,-

¹⁾ Skúška tesnosti rozvodov pitnej vody pomocou stlačeného vzduchu podľa návodu "Skúška tesnosti rozvodov pitnej vody" (január 2011) nemeckého Ústredného zväzu spoločností z odboru sanity, kúrenia a klimatizácie (Zentralverband Sanitär Heizung Klima – ZVSHK). Dezinfekcia rozvodov pitnej vody podľa EN 806-4: 2010 a podľa návodu "Preplachovanie, dezinfekcia a uvedenie rozvodov pitnej vody do prevádzky" (august 2014) nemeckého Ústredného zväzu spoločností z odboru sanity, kúrenia a klimatizácie (Zentralverband Sanitär Heizung Klima – ZVSHK).

²⁾ Skúška tesnosti rozvodov plynu pomocou stlačeného vzduchu podľa technických pravidiel "DVGW-TRGI 2008, technické pravidlá pre inštalácie rozvodov plynu - DVGW pracovný list G 600" nemeckého spolku DVGW (Deutscher Verein des Gas- und Wasserfaches e. V.)

REMS Solar-Push – plniť, preplachovať a odvzdušňovať počas jedného pracovného kroku. Samonasávací. Vysoký čerpací výkon. Ideálna pre solárne zariadenia, zemné tepelné čerpadlá a systémy podlahového kúrenia.

Jednoduché čistenie a ľahké naplnenie vďaka obzvlášť veľkému otvoru v plastovej nádrži.

Dve praktické rukoväte k ľahkému prenášaní plastového zásobníka.



Kvalitný nemecký výrobok

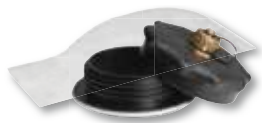

REMS Solar-Push K 60

Elektrická plniaca a preplachovacia jednotka k jednoduchému a rýchlemu plneniu, preplachovaniu a odvzdušňovaniu uzavretých systémov. Čerpané množstvo ≤ 36 l/min, objem nádrže 30 l. S odstredivým rotačným čerpadlom, teplotne odolné pre trvalé zataženie $\leq 60^\circ\text{C}$. Čerpací tlak $\leq 0,55$ MPa/5,5 bar/80 psi. Kondenzátorový motor 230 V, 50 Hz, 860 W. 2 kusy ohybných, priehľadných PVC hadíc s tkanivom $\frac{1}{2}$ " T60, 3 m dlhých, teplotne odolných $\leq 60^\circ\text{C}$. Na stabilnom podstavci z oceleových rúrok so vzduchom plnenými kolesami. V kartóne. Obj.č. 115312 R220 € 800,-

€ **589,-**

REMS Solar-Push I 80

Elektrická plniaca a preplachovacia jednotka k jednoduchému a rýchlemu plneniu, preplachovaniu a odvzdušňovaniu uzavretých systémov. Čerpané množstvo ≤ 27 l/min, objem nádrže 30 l. S lamelovým čerpadlom, teplotne odolné pre trvalé zataženie $\leq 80^\circ\text{C}$. Čerpací tlak $\leq 0,65$ MPa/6,5 bar/94 psi. Kondenzátorový motor 230 V, 50 Hz, 1000 W. Ventil pre znižovanie tlaku. 2 kusy ohybných EPDM-hadic s tkanivom $\frac{1}{2}$ " T100, 3 m dlhých, teplotne odolných $\leq 100^\circ\text{C}$. Na stabilnom podstavci z oceleových rúrok so vzduchom plnenými kolesami. V kartóne. Obj.č. 115311 R220 € 880,-

€ **709,-**



Jemný filter so sáčkom jemného filtra 70 mikrometrov

pozostávajúci zo skrutkovacieho uzáveru s pripojením spätného vedenia pre spätné vedenie s prípojkou $\frac{3}{4}$ ", adaptérom, 1 kusom sáčku jemného filtra 70 mikrometrov, na preplachovanie podlahových kúrení / stenových kúrení a odstraňovanie nánosov kalov

Obj.č. 115220 € **85,70**

Jemný filter s vložkou jemného filtra 90 mikrometrov

vymývateľný, s veľkou nádobou na zachytenie nečistôt, pre spätné vedenie s prípojkou $\frac{3}{4}$ ", na preplachovanie podlahových kúrení / stenových kúrení a odstraňovanie nánosov kalov

Obj.č. 115323 R € **180,-**

Vratný ventil smeru prúdenia

komplet s tkanou hadicou z EPDM $\frac{1}{2}$ " T100, na preplachovanie podlahových kúrení / stenových kúrení a k efektívnemu odstraňovaniu nánosov kalov vďaka tlakovým rázom pri zmene smeru prúdenia

Obj.č. 115326 R € **239,-**

REMS Pull-Push – rýchle odstránenie upchania.

Optimálne prispôsobenie požiadaviek na čistenie vďaka 2 manžetám:

Krátka manžeta pre umývadla a vane, dlhá manžeta pre toaletu.

Vysoká pritlačná sila vďaka prednej nastaviteľnej rukoväti.



REMS Pull-Push

Sací a tlakový čistiaci prístroj k rýchlemu odstráneniu upchania.

S krátkou a dlhou manžetou. V kartóne.

Obj.č. 170300 R € 116,-

€ **89,-**

REMS E-Push 2 – elektricky naplniť a odskúšať.

Vysoko výkonná piestová pumpa.

Vysoký čerpací objem 6,5 l / min.

Nastaviteľné obmedzenie tlaku.

Vysokotlaková hadica s textilnou vložkou zabraňuje skresleniu výsledkov meraní.

Nasávací hadica s nasávacím filtrom.



Do 60 bar. 1300 W.

Samonasávací.

REMS E-Push 2

Elektrická skúšobná tlaková pumpa s manometrom pre skúšky tlaku a tesnosti potrubných systémov a nádrží do 6 MPa/60 bar/870 psi, s nastaviteľným obmedzením tlaku. Čerpací agregát s kondenzátorovým motorom 230 V, 50 Hz, 1300 W. 1,5 m nasávací hadica s $\frac{1}{2}$ "-pripojením. 1,5 m vysokotlaková hadica s $\frac{1}{2}$ "-pripojením. Spätný ventil. V kartóne. Obj.č. 115500 R220 € 770,-

€ **639,-**

REMS Push – spoľahlivo tesné.

Tlakový piest z mosadze.



Objem nádrže 12 l
do 60 barov

REMS Push

Ručná skúšobná tlaková pumpa s manometrom, $p \leq 6 \text{ MPa}/60 \text{ bar}/870 \text{ psi}$, pre skúšku tlaku a tesnosti potrubných systémov a nádrží do $6 \text{ MPa}/60 \text{ bar}/870 \text{ psi}$. Proti korózii odolná nádrž z oceleového plechu pre plniaci objem 12 l, s povrchovou úpravou práškovým lakom. 1,5 m vysokotlaká hadica s $\frac{1}{2}$ " prípojkou. V kartóne.

Obj.č. 115000 R € 228,-

€ 172,-



Nádrž z nerezovej ocele

REMS Push INOX

Ručná skúšobná tlaková pumpa s manometrom, $p \leq 6 \text{ MPa}/60 \text{ bar}/870 \text{ psi}$, pre skúšku tlaku a tesnosti potrubných systémov a nádrží do $6 \text{ MPa}/60 \text{ bar}/870 \text{ psi}$. Nádrž z nerezovej ocele pre plniaci objem 12 l. 1,5 m vysokotlaká hadica s $\frac{1}{2}$ " prípojkou. V kartóne.

Obj.č. 115001 R € 293,-

€ 235,-

S prepínateľným posuvom špirály vpred a vzad.



0–950 min^{-1}
630 W, len 5,2 kg

REMS Mini-Cobra A Set

Elektrický prístroj na čistenie rúr s prepínateľným posuvom špirály vpred a vzad, na rúčky $\text{Ø } 20\text{--}50$ (75) mm. Pre čistiace špirály $\text{Ø } 8$ a 10 mm. Pohonný stroj s prevodom nevyžadujúcim žiadnu údržbu, univerzálnym motorom 230 V, 50–60 Hz, 630 W, mimoriadne silným krútiacim momentom ľavého a pravého chodu pri nízkych otáčkach, bezpečnostným spínačom. Plynulé, elektronické riadenie otáčok (tlačidlami "pridávanie plynu") od 0 do 950 min^{-1} . Špirálový bubon z nárazuvzdorného plastu zosilneného skleneným vláknom. Špirála $\text{Ø } 8$ mm, s dušou, 7,5 m dlhá. V pevnom kufrí z oceleového plechu.

Obj.č. 170021 R220 € 540,-

Kvalitný nemecký výrobok

€ 409,-

Osvedčený, ľahko ovládateľný prístroj pre rýchle použitie pri upchatí potrubia v kuchyni, kúpeľni, WC.

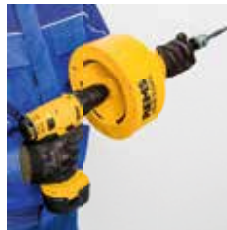

Kvalitný nemecký výrobok



REMS Mini-Cobra

Prístroj na čistenie rúrok o $\text{Ø } 20\text{--}50$ (75) mm, s ručnou kľukou a šesťhranným unášačom pre bežné pohonné stroje – (elektrické, pomaly bežiace vrtačky alebo skrutkovače s plynulým pohonom). Pre čistiace špirály $\text{Ø } 6, 8$ a 10 mm. Špirálový bubon z nárazuvzdorného plastu zosilneného skleneným vláknom. Rýchloúplňacie skľučovadlo. Špirála $\text{Ø } 8$ mm, 7,5 m dlhá. V kartóne.

Obj.č. 170010 R € 162,-

€ 119,-



Kvalitný nemecký výrobok

REMS Cobra 32 Set 22+32

Elektrický stroj na čistenie rúrok $\text{Ø } 20\text{--}250$ mm. Pohonný stroj s ozubeným remeňom nevyžadujúcim údržbu, kondenzátorovým motorom 230 V, 50 Hz, 1050 W, pravým a ľavým chodom, vodiacou hadicou. Osobný ochranný spínač (PRCD). 5 delených špirál $22 \times 4,5$ m v špirálovom koši, priamy vrták 22, vyťahovací vrták 22, lievikovitý vrták 22, ozubený krížový listový vrták 22/35, kolík na rozpojovanie špirál 22/32, 4 delených špirály $32 \times 4,5$ m v špirálovom koši, priamy vrták 32, vyťahovací vrták 32, lievikovitý vrták 32, ozubený krížový listový vrták 32/45, kolík na rozpojovanie špirál 22/32, 2 páry vodiacich rukavíc, kufoz z oceleového plechu/kufoz na každú sadu nástrojov. V kartóne.

Obj.č. 174011 R220 € 3620,-

€ 2 819,-

REMS Cobra – Vyčistí potrubie – ľahko a rýchlo.

Rýchlootáčavé zariadenie s delenými špirálami pre pracovnú dĺžku do 70 m. Účinné omieľanie reťazami a frézovanie až 740 min^{-1} .

Uzavreté hnacie vreteno chráni motor a pohon pred nečistotami a vodou.

REMS Cobra 22 Set 16+22

Elektrický stroj na čistenie rúrok $\text{Ø } 20\text{--}150$ mm. Pohonný stroj s ozubeným remeňom nevyžadujúcim údržbu, kondenzátorový motor 230 V, 50 Hz, 750 W, pravý a ľavý chod, vodiaca hadica. Ochranný vypínač (PRCD). 5 delených špirál $16 \times 2,3$ m v špirálovom koši, priamy vrták 16, súdkovitý vrták 16, ozubený listový vrták 16/25, kolík na rozpojovanie špirál 16, 5 delených špirál $22 \times 4,5$ m v špirálovom koši, priamy vrták 22, vyťahovací vrták 22, nálevkovitý vrták 22, ozubený krížový listový vrták 22/35, kolík na rozpojovanie špirál 22/32, 2 páry vodiacich rukavíc, kufoz z oceleového plechu na každú sadu náradia. V kartóne.

Obj.č. 172012 R220 € 1 980,-

€ 1 379,-



REMS CamScope / REMS CamScope S – brilantné obrázky a videa z dutín, šácht a potrubí. Dokumentácia na MicroSD karte.

Odnímateľná riadiaca jednotka pre prenos signálu bezdrôtovou technikou!



Dátum a čas záznamu sa dá uložiť voľiteľne buď v obrázku alebo vo videu. Okamžité prehrávanie uložených záznamov alebo prenos na iné prístroje prostredníctvom MicroSD karty. USB prípojka pre priame spojenie s počítačom alebo laptopom.



REMS CamScope

Mobilná, príručná kamera-endoskop s bezdrôtovou technikou pre nízkonákladovú inšpekciu a analýzu poškodení ťažko dostupných miest ako sú dutiny, šachty, potrubia ai Dokumentácia snímkov a videozáznamov na karte MicroSD. Ručný prístroj so 4 batériami 1,5 V, AA, LR6. Odnímateľná kontrolná jednotka s bezdrôtovou technikou, farebným displejom 3,5" TFT-LCD, 3-násobným digitálnym zväčšením, zásuvkou pre kartu MicroSD, USB portom, výstupom na video PAL / NTSC, integrovaným akumulátorom Li-Ion 3,7 V, 1,2 Ah. Karta MicroSD 2 GB. Napätový napájač / nabíjačka Li-Ion 100–240 V, 50–60 Hz, 9 W, pre kontrolnú jednotku. Kábel USB, videokábel. V pevnom kufrí. Voliteľne so sadou kamery a kábla 4,5-1, sadou kamery a kábla 9-1 alebo sadou kamery a kábla 16-1.

REMS CamScope Set 16-1

Sada kamery a kábla Color 16-1, pozostávajúce z farebnej kamery Ø 16 mm, 704×576 Pixel, s tlmiteľným svetlom bielych LED a nemennú funkciu zaostrovania (Fixed-Focus) a 1 m tvárnym posuvným káblom. Nasadzovacie zrkadlo, nasadzovací hák, nasadzovací magnet. Obj.č. 175110 R220 € 417,-

€ **349,-**

REMS CamScope Set 9-1

Sada kamery a kábla Color 9-1, pozostávajúce z farebnej kamery Ø 9 mm, 640×480 Pixel, s tlmiteľným svetlom bielych LED a nemennú funkciu zaostrovania (Fixed-Focus) a 1 m tvárnym posuvným káblom. Nasadzovacie zrkadlo, nasadzovací hák, nasadzovací magnet. Obj.č. 175111 R220 € 425,-

€ **379,-**

REMS CamScope Set 4,5-1

Sada kamery a kábla Color 4,5-1, pozostávajúce z farebnej kamery Ø 4,5 mm, 320×240 Pixel, s tlmiteľným svetlom bielych LED a nemennú funkciu zaostrovania (Fixed-Focus) a 1 m ohybným posuvným káblom. Ideálny na inšpekciu malých ohybov rúrok a úzkych miest. Obj.č. 175112 R220 € 491,-

€ **419,-**



REMS CamScope S – s hlasovým záznamom.

Mobilná, príručná kamera-endoskop s bezdrôtovou technikou pre nízkonákladovú inšpekciu a analýzu poškodení ťažko dostupných miest ako sú dutiny, šachty, potrubia ai Dokumentácia snímkov a videozáznamov s hlasovým záznamom na karte MicroSD. Ručný prístroj so 4 batériami 1,5 V, AA, LR6. Odnímateľná kontrolná jednotka s bezdrôtovou technikou, farebným displejom 3,5" TFT-LCD, 3-násobným digitálnym zväčšením, zásuvkou pre kartu MicroSD, USB portom, výstupom na video PAL / NTSC, integrovaným akumulátorom Li-Ion 3,7 V, 1,2 Ah. Karta MicroSD 2 GB. Napätový napájač / nabíjačka Li-Ion 100–240 V, 50–60 Hz, 9 W, pre kontrolnú jednotku. Kábel USB, videokábel. V pevnom kufrí. Voliteľne so sadou kamery a kábla 4,5-1, sadou kamery a kábla 9-1 alebo sadou kamery a kábla 16-1.

REMS CamScope S Set 16-1

Sada kamery a kábla Color 16-1, pozostávajúce z farebnej kamery Ø 16 mm, 704×576 Pixel, s tlmiteľným svetlom bielych LED a nemennú funkciu zaostrovania (Fixed-Focus) a 1 m tvárnym posuvným káblom. Nasadzovacie zrkadlo, nasadzovací hák, nasadzovací magnet. Obj.č. 175130 R220 € 520,-

€ **429,-**

REMS CamScope S Set 9-1

Sada kamery a kábla Color 9-1, pozostávajúce z farebnej kamery Ø 9 mm, 640×480 Pixel, s tlmiteľným svetlom bielych LED a nemennú funkciu zaostrovania (Fixed-Focus) a 1 m tvárnym posuvným káblom. Nasadzovacie zrkadlo, nasadzovací hák, nasadzovací magnet. Obj.č. 175131 R220 € 530,-

€ **459,-**

REMS CamScope S Set 4,5-1

Sada kamery a kábla Color 4,5-1, pozostávajúce z farebnej kamery Ø 4,5 mm, 320×240 Pixel, s tlmiteľným svetlom bielych LED a nemennú funkciu zaostrovania (Fixed-Focus) a 1 m ohybným posuvným káblom. Ideálny na inšpekciu malých ohybov rúrok a úzkych miest. Obj.č. 175132 R220 € 590,-

€ **499,-**



Predĺženie vystuženého káblu 900 mm

spojiteľné až do pracovnej dĺžky 4,5 m
Obj.č. 175105 R

€ **43,-**

Sada kamery a kábla Color 16-1 90°

90° do boku lomená farebná kamera Ø 16 mm, 640×480 Pixel, s 1 m tvárnym posuvným káblom. Obj.č. 175106 R

€ **145,-**

REMS CamSys – elektronický kamerový inšpekčný systém k nákladovo výhodnej inšpekcii a analýze poškodenia.

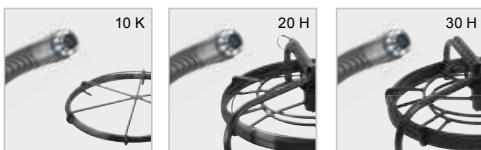

REMS CamSys Set S-Color

Elektronický kamerový inšpekčný systém k nákladovo výhodnej inšpekcii a analýze poškodenia. Dokumentácia snímkov a videozáznamov na SD-karte s údajom o dátume, čase a hĺbke zasunutia. Kontrolná jednotka v mikroprocesorovej technike s 3,5" TFT-LCD farebným displejom, zásuvkou pre SD-kartu, USB prípojkou, výstupom na video PAL / NTSC, integrovaným akumulátorom Li-Polymer 3,7 V, 4,0 Ah, v pevnom plastovom kryte odolnom proti nárazom, chránenom pred ostrekom vodou. 2m prepojovací kábel od kontrolnej jednotky k sade kamery a kábla, napáťový napájač / nabíjačka 100-240 v, 50-60 Hz, 15 W, SD-karta 4 GB, USB kábel, v pevnom kufri. Sada kamery a kábla s-Color so špeciálnou farebnou kamerou s vysokým rozlíšením Ø 25 mm s CMOS obrazovým senzorom a posuvným káblom.

REMS CamSys Set S-Color 10 K

10 m posuvný kábel Ø 4,5 mm s označením dĺžky, veľmi ohybný, v káblomovom koši. Pre malé priemery rúrok a malé a tesné ohyby Ø (40) 50–150 mm, kanály, šachty, komíny a iné duté priestory. Obj.č. 175008 R220 € 2300,-



€ 1 619,-

REMS CamSys Set S-Color 20 H

20 m posuvný kábel Ø 4,5 mm, veľmi ohybný, v navijacom bubne s elektronickým počítaním metrov. Pre malé priemery rúrok a malé a tesné ohyby Ø (40) 50–150 mm, kanály, šachty, komíny a iné duté priestory. Obj.č. 175007 R220 € 2850,-



€ 2 109,-

REMS CamSys Set S-Color 30 H

30 m posuvný kábel Ø 5,4 mm, ohybný, v navijacom bubne s elektronickým počítaním metrov. Pre rúry Ø 50–150 mm, kanály, šachty, komíny a iné duté priestory. Obj.č. 175010 R220 € 2960,-

€ 2 159,-

REMS CamSys 2 – elektronický kamerový inšpekčný systém k nákladovo výhodnej inšpekcii a analýze poškodenia. Záznam zvuku. Samonivelačná kamera. Vysielač pre detekciu kamerových hláv.



REMS CamSys 2 Set S-Color – s hlasovým záznamom.

Elektronický kamerový inšpekčný systém k nákladovo výhodnej inšpekcii a analýze poškodenia. Dokumentácia snímkov a videozáznamov so záznamom zvuku na SD-karte s údajom o dátume a čase. Kontrolná jednotka v mikroprocesorovej technike so 7" TFT-LCD farebným displejom, zásuvkou pre SD-kartu, USB prípojkou, výstupom na video PAL / NTSC, integrovaným akumulátorom Li-Polymer 3,7 V, 7,6 Ah, v pevnom plastovom kryte odolnom proti nárazom, chránenom pred ostrekom vodou, ochranou proti oslneniu, opierkou. 2 m prepojovací kábel od kontrolnej jednotky k sade kamery a kábla, napáťový napájač / nabíjačka 100-240 V, 50-60 Hz, 15 W, SD-karta 4 GB, USB kábel, video kábel, v pevnom kufri. Sada kamery a kábla s-Color so špeciálnou farebnou kamerou s vysokým rozlíšením s CMOS obrazovým senzorom a posuvným káblom.

REMS CamSys 2 Set S-Color 10 K

Špeciálna farebná kamera s vysokým rozlíšením Ø 25 mm, 10 m posuvného kábla Ø 4,5 mm s označením dĺžky, veľmi ohybného, v káblomovom koši. Pre malé priemery rúrok a malé a tesné ohyby Ø (40) 50–150 mm, kanály, šachty, komíny a iné duté priestory. Obj.č. 175301 R220 € 2710,-



€ 2 149,-

REMS CamSys 2 Set S-Color 20 H

Špeciálna farebná kamera s vysokým rozlíšením Ø 25 mm, 20 m posuvného kábla Ø 4,5 mm, veľmi ohybného, v navijacom bubne s elektronickým počítaním metrov. Pre malé priemery rúrok a malé a tesné ohyby Ø (40) 50–150 mm, kanály, šachty, komíny a iné duté priestory. Obj.č. 175302 R220 € 3260,-



€ 2 599,-

REMS CamSys 2 Set S-Color S 30 H

Špeciálna farebná kamera s vysokým rozlíšením Ø 25 mm, s vysielačom 33 kHz pre detekciu kamerovej hlavy, 30 m posuvného kábla Ø 5,4 mm, ohybného, v navijacom bubne s elektronickým počítaním metrov. Pre rúry Ø 50–150 mm, kanály, šachty, komíny a iné duté priestory. Obj.č. 175303 R220 € 3480,-



€ 2 829,-

REMS CamSys 2 Set S-Color S-N 30 H

Špeciálna farebná kamera s vysokým rozlíšením Ø 33 mm, samonivelačná, s vysielačom 33 kHz pre detekciu kamerovej hlavy, 30 m posuvného kábla Ø 5,4 mm, ohybného, v navijacom bubne s elektronickým počítaním metrov. Pre rúry Ø 70–150 mm, kanály, šachty, komíny a iné duté priestory. Obj.č. 175304 R220 € 3750,-

€ 2 949,-



REMS Explorer

Detektor pre detekciu kamerovej hlavy s vysielačom 33 kHz
Obj.č. 175312 R

€ 1 640,-

**REMS Puma VE – výkonná univerzálna
píla s antivibračným systémom.
Rýchla výmena pílového listu, bez náradia.
Prestaviteľná opora.**

Použiteľný je i pílový list nasadený
a otočený o 180°.



1300 W – 3,8 kg

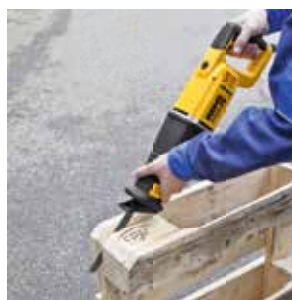

REMS Puma VE Set

Elektrická univerzálna šablóva píla s vario-elektronikou (VE) pre rezanie voľne z ruky, s antivibračným systémom. Pohonná jednotka s uzatvorenou rukoväťou s mäkkým uchopením, kľukovým ústrojenstvom, pracujúcim bez údržby, silným, výkonným univerzálnym motorom 230 V, 50–60 Hz, 1300 W, bezpečnostným spínačom, prírodným vedením 4 m. Plynulé elektronické riadenie počtu zdvihov (akceleračný spínač) 0 až 2800 min⁻¹, 30 mm zdvih. Upínač pílového listu s rýchlovýmenným systémom. Prestaviteľná opora. Šesťhranný kľúč. 1 kus REMS pílového listu 210-1,8/2,5. V pevnom kufri z oceleového plechu.
Obj.č. 560023 R220 € 328,-

€ **205,-**

**REMS Tiger – šablóva píla na rúrky.
Reže bez námahy, bleskurýchlo, kolmo.**

Pevne nastavený, optimálny počet zdvihov špeciálne
pre rezanie oceľových rúrok.



Vodiaci držiak pre o 400% viacej reznej sily

Kvalitný nemecký výrobok

1050 W – len 3 kg

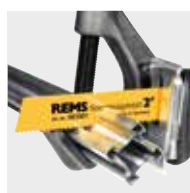

REMS Tiger Set

Elektrická šablóva píla na rúrky pre ľahké, rýchle, pravouhlé rezanie s vodiacim držiakom a pre rezanie voľne z ruky. Pohonná jednotka s priamou rukoväťou, proti vode a prachu chráneným oscilačným pohonom nevyžadujúcim údržbu, s všestranne v ihlových ložiskách uloženým kľukovým ústrojenstvom (ANC), agresívnym orbitálnym pohybom, výkonným univerzálnym motorom 230 V, 50–60 Hz, 1050 W, bezpečnostným dotykovým spínačom. Pevne nastavený počet zdvihov 2400 min⁻¹. Ochrana proti preťaženiu. Univerzálna upínka pílového listu. Šesťhranný kľúč. Vodiaci držiak do 2". 2 kusy špeciálnych pílových listov REMS 2"/140-3,2. V pevnom kufri z oceleového plechu.
Obj.č. 560020 R220 € 620,-

€ **509,-**

**REMS Tiger VE – píla pre inštalatéra.
Reže bez námahy, bleskurýchlo, kolmo.**

S vario elektronikou a uzavretou rukoväťou.



Vodiaci držiak pre o 400% viacej reznej sily

Kvalitný nemecký výrobok

1050 W – len 3 kg

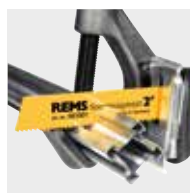

REMS Tiger VE Set

Elektrická šablóva píla na rúrky s vario elektronikou (VE) pre ľahké, rýchle, pravouhlé rezanie s vodiacim držiakom a pre rezanie voľne z ruky. Pohonná jednotka s uzavretou rukoväťou, proti vode a prachu chráneným oscilačným pohonom nevyžadujúcim údržbu, s všestranne v ihlových ložiskách uloženým kľukovým ústrojenstvom (ANC), agresívnym orbitálnym pohybom, výkonným univerzálnym motorom 230 V, 50–60 Hz, 1050 W, bezpečnostným dotykovým spínačom. Plynulé elektronické riadenie počtu zdvihov (akceleračný spínač) 0 do 2400 min⁻¹. Univerzálna upínka pílového listu. Šesťhranný kľúč. Vodiaci držiak do 2". 2 kusy špeciálnych pílových listov REMS 2"/140-3,2. V pevnom kufri z oceleového plechu.
Obj.č. 560027 R220 € 640,-

€ **529,-**

REMS Tiger SR – s reguláciou rýchlosti. Reže bez námahy, bleskurýchlo, kolmo.

Plynulá elektronická regulácia počtu zdvihov.
Ideálna taktiež k rezaniu rúrok z nerezovej ocele.
S tacho elektronikou k riadeniu počtu otáčok.



Vodiaci držiak pre o 400% viacej reznej sily

Kvalitný nemecký výrobok

1400 W – 3,1 kg



REMS Tiger SR Set

Elektrická šabľová píla na rúrky s reguláciou rýchlosti (Speed Regulation - SR) pre ľahké, rýchle, pravouhlé rezanie s vodiacim držiakom a pre rezanie voľne z ruky. Pohonná jednotka s priamou rukoväťou, proti vode a prachu chráneným oscilačným pohonom nevyžadujúcim údržbu, s všestranne v ihlových ložiskách uloženým kľukovým ústrojenstvom (ANC), pevne nastaveným orbitálnym pohybom, výkonným univerzálnym motorom 230 V, 50–60 Hz, 1400 W, bezpečnostným dotykovým spínačom. Plynulá elektronická regulácia počtu zdvihov od 700 do 2200 min⁻¹ s pozvoľným rozbehom, tachogenerátorom, kontrolou teploty a ochranou proti zablokovaniu. Univerzálna upínka pilového listu. Šesthranný kľúč. Vodiaci držiak do 2". 2 kusy špeciálnych pilových listov REMS 2"/140-3,2. V pevnom kufri z oceleového plechu. Obj.č. 560026 R220 € 720,-

€ **589,-**

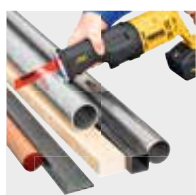

Novinka

REMS 22V
LI-ION TECHNOLOGY
1,5Ah 2,5Ah 5,0Ah 9,0Ah

Power-Packs – strana 40



Kvalitný nemecký výrobok

500 W – 3,1 kg

REMS Akku-Cat 22V VE – odreže čokoľvek kdekoľvek. Výkonný, robustný a dobre padnúci do ruky.

Akumulátor Li-Ion 21,6 V, 5,0 Ah pre 75 rezov na ocelevej rúrke 1" na jedno nabitie akumulátora.

REMS Akku-Cat 22V VE Set

Akumulátorová univerzálna šabľová píla s vario-elektronikou (VE) pre rezanie voľne z ruky. Pohonná jednotka s uzavretou rukoväťou, bezúdržbovým oscilačným pohonom chráneným proti vode a prachu, kľukovým pohonom všestranne uloženým v ihlových ložiskách (ANC), agresívnym orbitálnym pohybom, silným akumulátorovým motorom 21,6 V a s bezpečnostným tuciacim spínačom. Plynulé elektronické riadenie počtu zdvihov (akceleračný spínač) 0 až 2000 min⁻¹. Kontrola stavu stroja s ochranou proti preťaženiu, sledovanie teploty, kontrola stavu nabitia. Akumulátor Li-Ion 21,6 V, 5,0 Ah, rýchlonabíjačka Li-Ion 230 V, 50–60 Hz, 90 W. Univerzálna upínka pilového listu. Šesthranný kľúč. 1 univerzálny pilový list REMS 150-1,8/2,5. V pevnom kufri z oceleového plechu. Obj.č. 560052 R220 € 880,-

€ **769,-**

REMS Akku-Cat 22V VE Set/P

Ako Obj.č. 560052, bez akumulátora, bez rýchlonabíjačky. Obj.č. 560054 R22 € 610,-

€ **469,-**

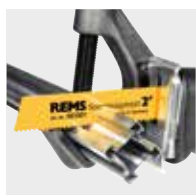

Novinka



REMS 22V
LI-ION TECHNOLOGY
1,5Ah 2,5Ah 5,0Ah 9,0Ah

Power-Packs – strana 40

Kvalitný nemecký výrobok

Vodiaci držiak pre o 400% viacej reznej sily
1050 W – len 3,4 kg

REMS Akku-Tiger 22V VE – píla pre inštalatéra. Reže bez námahy, bleskurýchlo, kolmo.

Akumulátor Li-Ion 21,6 V, 9,0 Ah, pre cca 80 odrezaní ocelevej rúrky 1" s vodiacim držiakom alebo cca 140 odrezaní ocelevej rúrky 1" bez vodiaceho držiaku na jedno nabitie akumulátora.

REMS Akku-Tiger 22V VE Set

Akumulátorová šabľová píla na rúrky s vario-elektronikou (VE) pre jednoduché, rýchle, pravouhlé rezanie s vodiacim držiakom alebo voľne z ruky. Pohonná jednotka s uzavretou rukoväťou, bezúdržbovým oscilačným pohonom chráneným proti vode a prachu, kľukovým pohonom všestranne uloženým v ihlových ložiskách (ANC), agresívnym orbitálnym pohybom, výkonným akumulátorovým motorom 21,6 V, 500 W, bezpečnostným tuciacim spínačom. Plynulé elektronické riadenie počtu zdvihov (akceleračný spínač) 0 až 1900 min⁻¹. Kontrola stavu stroja s ochranou proti preťaženiu, sledovanie teploty, kontrola stavu nabitia. Akumulátor Li-Ion 21,6 V, 9,0 Ah, rýchlonabíjačka Li-Ion 230 V, 50–60 Hz, 90 W. Univerzálna upínka pilového listu. Šesthranný kľúč. Vodiaci držiak 2". 2 kusy REMS špeciálnych pilových listov 2"/140-3,2. V pevnom kufri z oceleového plechu. Obj.č. 560053 R220 € 1 060,-

€ **879,-**

REMS Akku-Tiger 22V VE Set/P

Obj.č. 560055 R22 € 700,-

€ **549,-**

REMS špeciálne pilové listy

→ REMS Tiger, etc.



REMS

Označenie	Dĺžka mm	Rozteč zubov mm	Materiál*	Ozubenie	Množstvo kusov/balenie	Obj.č.	€	Akcia €
REMS špeciálny pilový list 2"/140-2,5 oceľové rúrky ≤ 2"	2"/140	2,5	HSS-Bi	zvlnené	5	561007 R05	51,90	38,92
REMS špeciálny pilový list 2"/140-3,2 oceľové rúrky ≤ 2"	2"/140	3,2	HSS-Bi	zvlnené	5	561001 R05	49,20	36,90
REMS špeciálny pilový list 4"/200-3,2 oceľové rúrky ≤ 4"	4"/200	3,2	HSS-Bi	zvlnené	5	561002 R05	65,30	48,98
REMS špeciálny pilový list 6"/260-3,2 oceľové rúrky ≤ 6"	6"/260	3,2	HSS-Bi	zvlnené	5	561008 R05	83,20	62,40

Na ťažko obrobiteľné materiály, napr. nehrdzavejúce ocele, tvrdé liatinové rúrky, použite namiesto špeciálneho pilového listu REMS univerzálny pilový list REMS s jemným ozubením v spojení s REMS Tiger SR s elektronickou reguláciou počtu zdvihov. * HSS-Bi: rýchlorezná ocel-bimetal

REMS univerzálne pilové listy

→ REMS Tiger, REMS Cat, REMS Akku-Cat 22V, etc.



REMS

Označenie	Dĺžka mm	Rozteč zubov mm	Materiál*	Ozubenie	Množstvo kusov/balenie	Obj.č.	€	Akcia €
REMS univerzálny pilový list 100-1,8/2,5 pre všetky práce rezania	100	Combo 1,8/2,5	HSS-Bi flexibilný	striedavo rozvedené	5	561006 R05	33,50	25,12
REMS univerzálny pilový list 150-1,8/2,5 pre všetky práce rezania	150	Combo 1,8/2,5	HSS-Bi flexibilný	striedavo rozvedené	5	561005 R05	48,10	36,08
REMS univerzálny pilový list 200-1,8/2,5 pre všetky práce rezania	200	Combo 1,8/2,5	HSS-Bi flexibilný	striedavo rozvedené	5	561003 R05	64,10	48,08
REMS univerzálny pilový list 300-1,8/2,5 pre všetky práce rezania	300	Combo 1,8/2,5	HSS-Bi flexibilný	striedavo rozvedené	5	561004 R05	94,30	70,72

Tiež na drevo s klincami, palety. Na ťažko obrobiteľné materiály, napr. nehrdzavejúce ocele, tvrdé liatinové rúrky, nutný nízky počet zdvihov, napr. prostredníctvom REMS Tiger SR s elektronickou reguláciou počtu zdvihov. * HSS-Bi: rýchlorezná ocel-bimetal

REMS pilové listy na kovy

→ REMS Puma, REMS Cat, REMS Akku-Cat 22V, REMS Tiger, etc.



REMS

Označenie	Dĺžka mm	Rozteč zubov mm	Materiál*	Ozubenie	Množstvo kusov/balenie	Obj.č.	€	Akcia €
REMS pilový list 150-1 plech, kov, tiež nerezová oceľ, ≥ 1,2 mm	150	1	HSS-Bi flexibilný	zvlnené	5	561105 R05	21,60	16,20
REMS pilový list 200-1 plech, kov, tiež nerezová oceľ, ≥ 1,2 mm	200	1	HSS-Bi flexibilný	zvlnené	5	561106 R05	28,00	21,00
REMS pilový list 90-1,4, kov, tiež nerezová oceľ, ≥ 1,5 mm kov, tiež nerezová oceľ, ≥ 1,5 mm	90	1,4	HSS-Bi	zvlnené	5	561107 R05	19,70	14,78
REMS pilový list 150-1,4 kov, tiež nerezová oceľ, ≥ 1,5 mm	150	1,4	HSS-Bi flexibilný	zvlnené	5	561104 R05	22,50	16,88
REMS pilový list 200-1,4 kov, tiež nerezová oceľ, ≥ 1,5 mm	200	1,4	HSS-Bi flexibilný	zvlnené	5	561108 R05	28,00	21,00
REMS pilový list 100-1,8 kov, tiež nerezová oceľ, ≥ 2 mm	100	1,8	HSS-Bi flexibilný	zvlnené	5	561101 R05	19,20	14,40
REMS pilový list 150-1,8 kov, tiež nerezová oceľ, ≥ 2 mm	150	1,8	HSS-Bi flexibilný	zvlnené	5	561103 R05	22,30	16,73
REMS pilový list 200-1,8 kov, tiež nerezová oceľ, ≥ 2 mm	200	1,8	HSS-Bi flexibilný	zvlnené	5	561102 R05	27,90	20,92
REMS pilový list 200-2,5 kov, tiež nerezová oceľ, ≥ 3 mm	200	2,5	HSS-Bi flexibilný	striedavo rozvedené	5	561109 R05	28,30	21,22
REMS pilový list 280-2,5 kov, tiež nerezová oceľ, ≥ 3 mm	280	2,5	HSS-Bi flexibilný	striedavo rozvedené	5	561112 R05	35,50	26,62

REMS pilové listy na drevo a kov

→ REMS Puma, REMS Cat, REMS Akku-Cat 22V, REMS Tiger, etc.



REMS

Označenie	Dĺžka mm	Rozteč zubov mm	Materiál*	Ozubenie	Množstvo kusov/balenie	Obj.č.	€	Akcia €
REMS pilový list 210-1,8/2,5 guľatý hrot, žiadne zaháknutie palety, drevo, drevo s klincami, kov ≥ 2,5 mm	210	Combo 1,8/2,5	HSS-Bi flexibilný	striedavo rozvedené	5	561113 R05	28,80	21,60
REMS pilový list 150-2,5 drevo, drevo s klincami, palety, kov ≥ 3 mm	150	2,5	HSS-Bi flexibilný	striedavo rozvedené	5	561110 R05	21,40	16,05
REMS pilový list 225-2,5, extra silný, k demontáži drevo, drevo s klincami, kov ≥ 3 mm	225	2,5	HSS-Bi	zvlnené	3	561114 R03	27,70	20,78
REMS pilový list 300-2,5, extra silný, k demontáži drevo, drevo s klincami, kov ≥ 3 mm	300	2,5	HSS-Bi	zvlnené	3	561116 R03	36,20	27,15
REMS pilový list 300-4,2 drevo	300	4,2	WS	striedavo rozvedené	5	561111 R05	26,20	19,65
REMS pilový list 225-3,2/5,0 drevo, drevo s klincami	225	Combo 3,2/5,0	HSS-Bi flexibilný	striedavo rozvedené	5	561117 R05	32,50	24,38
REMS pilový list 290-5,0/6,35 zelené surové drevo	290	Combo 5,0/6,35	WS	striedavo rozvedené	5	561118 R05	35,80	26,85
REMS pilový list 150-6,35 drevo	150	6,35	WS	striedavo rozvedené	5	561119 R05	15,20	11,40

REMS pilové listy pre rôzne účely

→ REMS Puma, REMS Cat, REMS Akku-Cat 22V, REMS Tiger, etc.



REMS

Označenie	Dĺžka mm	Rozteč zubov mm	Materiál*	Ozubenie	Množstvo kusov/balenie	Obj.č.	€	Akcia €
REMS pilový list 150-4,2 pórobeton, sadrokartónové dosky	150	4,2	WS	striedavo rozvedené	5	561115 R05	18,60	13,95
REMS pilový list 225-8,5 pórobeton, tvrdé drevo	225	8,5	HM	striedavo rozvedené	1	561120 R01	48,40	36,30
REMS pilový list 300-8,5 pórobeton, tvrdé drevo	300	8,5	HM	striedavo rozvedené	1	561121 R01	57,80	43,35
REMS pilový list 400-8,5 pórobeton, tvrdé drevo	400	8,5	HM	striedavo rozvedené	1	561122 R01	82,70	62,02
REMS pilový list 235-12 pórobeton, pemza, tehla	235	12	HM	priame	1	561123 R01	66,90	50,18
REMS pilový list 300-12 pórobeton, pemza, tehla	300	12	HM	priame	1	561124 R01	77,60	58,20
REMS pilový list 300-12, extra vysoký list pórobeton, pemza, tehla	300	12	HM	priame	1	561125 R01	92,20	69,15
REMS pilový list 200 liatina ai.	200		HM-G		2	561126 R02	27,70	20,78

* HSS-Bi: rýchlorezná ocel-bimetal; WS: nástrojová oceľ; HM: tvrdokov; HM-G: tvrdokov-granulát

Ideálny pre systémy s lisovanými tvarovkami.



Kvalitný nemecký výrobok

REMS Turbo Cu-INOX – prakticky bez otrepov, pravouhlo, rýchlo.

napr. Ø 22 mm len za 4 s.

REMS Turbo Cu-INOX Basic

Kotúčová píla na rúrky s univerzálnym paralelným zverákom pre rýchle, pravouhlé rezanie takmer bez otrepov. Na nerezové oceľové rúrky a medené rúrky systémov s lisovanými tvarovkami a ďalšie. Aj pre delenie tenkostenných profilov pre nadomietkovú inštaláciu. Pre REMS pilový kotúč Ø 225 mm. S prevodmi nevyžadujúcimi údržbu, osvedčeným univerzálnym motorom 230 V, 50–60 Hz, 500 W, bezpečnostným spínačom, ochranným krytom pilového kotúča. Počet otáčok 60 min⁻¹. Kľúč s očkom. Šesťhranný kľúč. Bez pilového kotúča. Pre pracovný stôl, podstavec alebo pojazdný podstavec. V kartóne.
Obj.č. 849006 R220 € 1 090,-

ZADARMO*



+ darčeková sada v hodnote € 430,-*

1 REMS pilový kotúč na kovy HSS-E (legovaný kobaltom), jemne ozubený, 225 x 2 x 32, 220 zubov, veľmi dlhá životnosť.
1 podstavec

Obj.č. 849X01 R220 € **1 069,-**

Pre priame rezy a rezy na pokos do 45°.

S automatickým zariadením na chladenie a mazanie.

Kvalitný nemecký výrobok



REMS Turbo K – prakticky bez otrepov, pravouhlo, rýchlo.

napr. 2" oceľovú rúrku len za 5 s.

REMS Turbo K Basic

Univerzálna kotúčová píla na kovy, s automatickým zariadením na mazanie a chladenie. Na rovné rezanie a rezanie na pokos do 45°. Pre REMS pilový kotúč Ø 225 mm. Prevody nevyžadujúci údržbu, osvedčený univerzálny motor so silným ťahom 230 V, 50-60 Hz, 1200 W, bezpečnostný spínač, ochranný kryt pilového kotúča, dĺžkový doraz. Upínací nadstavec na tenkostenné rúrky. Počet otáčok 115 min⁻¹. Kľúč s očkom. Šesťhranný kľúč. Balenie mazacieho a chladiaceho oleja REMS Spezial. Bez pilového kotúča. Pre pracovný stôl, podstavec alebo pojazdný podstavec. V kartóne.
Obj.č. 849007 R220 € 1 320,-

ZADARMO*



+ darčeková sada v hodnote € 331,-

1 REMS pilový kotúč na kovy HSS, jemne ozubený, 225 x 2 x 32, 120 zubov, veľmi dlhá životnosť.
1 podstavec

Obj.č. 849X02 R220 € **1 219,-**

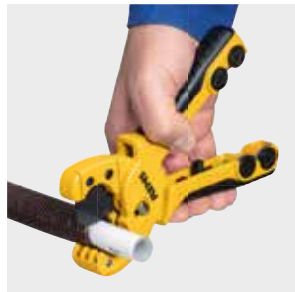

REMS ROS P 26/SW 35 – Robustné, kvalitné náradie k čistému, rýchlemu deleniu rúrok. S integrovaným rezákom na ochranné vlnovcové rúrky. Stabilné prevedenie z horčíka. Pre ovládanie jednou rukou.

Novinka



REMS ROS P 26/SW 35

Rýchle delenie jedným strihom do Ø 26 mm. S integrovaným rezákom rúrok na ochranné vlnovcové rúrky z plastu do Ø 35 mm.
Obj.č. 291242 R € 86,90

€ **69,⁹⁰**

REMS ROS P – ľahko ovládateľné nožnice na čisté, rýchle delenie plastových a vrstvených rúrok.



REMS ROS P 26
Rýchle delenie jedným strihom.
Nožnice na rúrky pre ovládanie jednou rukou.
Pre rúrky $\varnothing \leq 26$ mm, 1".
Obj.č. 291240 R € 46,80

€ **33,90**



REMS ROS P 35
Nožnice na rúrky s rýchlym spätným chodom
na rúrky $\varnothing \leq 35$ mm, 1 1/4".
Obj.č. 291200 R € 50,80

€ **40,90**



Automatika

REMS ROS P 35 A
Nožnice na rúrky s automatickým rýchlym
spätným chodom na rúrky $\varnothing \leq 35$ mm, 1 1/4".
Obj.č. 291220 € 64,50

€ **51,90**



REMS ROS P 42
Nožnice na rúrky s rýchlym spätným chodom
na rúrky $\varnothing \leq 42$ mm, 1 1/2".
Obj.č. 291250 R € 90,60

€ **73,90**



REMS ROS P 42 PS
Nožnice na rúrky s rýchlym spätným
chodom na rúrky $\varnothing \leq 42$ mm, 1 1/2".
Obj.č. 291000 RPS € 68,60

€ **52,90**



REMS ROS P 42 S
Nožnice na rúrky s rýchlym spätným
chodom na rúrky $\varnothing \leq 42$ mm, 1 1/2".
Obj.č. 291010 R € 80,-

€ **52,90**



REMS ROS P 63 P
Nožnice na rúrky s rýchlym spätným
chodom na rúrky $\varnothing \leq 63$ mm, 2".
Obj.č. 291270 R € 137,-

€ **107,90**



REMS ROS P 63 S
Nožnice na rúrky s rýchlym spätným
chodom na rúrky $\varnothing \leq 63$ mm, 2".
Obj.č. 291290 R € 148,-

€ **107,90**

REMS RAS P – vysoko zaťažiteľné rezáky na delenie plastových a vrstvených rúrok.

International
Design Award



REMS RAS P 10-40
Rezák na rúrky $\varnothing 10-40$ mm, 1/2-1 1/4".
Obj.č. 290050 R € 125,-

€ **98,90**

Kvalitný nemecký výrobok



REMS RAS P 50-110, s11
Rezák na rúrky $\varnothing 50-110$ mm, 2-4"
Obj.č. 290100 R € 193,-

€ **152,90**

Kvalitný nemecký výrobok



REMS RAS P 10-63
Rezák na rúrky $\varnothing 10-63$ mm, 1/2-2"
Obj.č. 290000 R € 136,-

€ **107,90**



REMS RAS P 110-160
Rezák na rúrky $\varnothing 110-160$ mm, 4-6"
Obj.č. 290200 R € 240,-

€ **192,90**

Zvlášť stabilné vreteno, dlhé vedenie vretena a špeciálne kalené oporné valčeky. Tým pádom presné vedenie na rúrke, ľahké nastavovanie, ľahké rezanie a presný, pravouhlý rez. Rýchle prestavenie nastavovacieho vretena v oboch smeroch.

REMS RAS Cu-INOX S – Rezáky rúrok pre veľmi vysoké namáhanie s uložením v ihlových ložiskách pre delenie rúrok z nerezovej ocele, uhlíkovej ocele, medi a.i. Pre obzvlášť ľahké rezanie.



REMS RAS Cu-INOX 3-28S Mini
V ihlových ložiskách uložený.
Na rúrky $\varnothing 3-28$ mm, 1/4-1 1/4".
Obj.č. 113241 R € 45,90

€ **37,90**



REMS RAS Cu-INOX 3-35S
V ihlových ložiskách uložený, s integrovaným odhrotovačom rúrok. Na rúrky $\varnothing 3-35$ mm, 1/4-1 1/4".
Obj.č. 113351 R € 66,40

€ **48,90**



V ihlových ložiskách uložené oporné valčeky.
V ihlových ložiskách uložené rezné koliesko.



Rýchlo prestavenie nastavovacieho vretena v oboch smeroch (REMS RAS Cu-INOX 8-64S).

International
Design Award



Kvalitný nemecký výrobok

REMS RAS Cu-INOX 8-64S
V ihlových ložiskách uložený, s rýchlo prestavením. Na rúrky $\varnothing 8-64$ mm, 3/8-2 1/2".
Obj.č. 113401 R € 181,-

€ **126,90**

REMS RAS St – Robustné kvalitné nástroje na delenie rúrok. Pre vysoké nároky a dlhú životnosť.

Rezák na rúrky pre oceľové rúrky.

Kvalitný nemecký výrobok



REMS RAS St 1/8–2"
Rezák na rúrky Ø 1/8–2", 10–60 mm.
Obj.č. 113000 R € 174,-

€ **139,90**



REMS RAS St 1 1/4–4"
Rezák na rúrky Ø 1 1/4–4", 30–115 mm.
Obj.č. 113100 R € 346,-

€ **277,90**

REMS RAS Cu-INOX – vysoko zaťažiteľné rezáky na rúrky z nerezovej ocele, uhlíkovej ocele, medi ai.

Robustná, stabilná konštrukcia pre tvrdé nasadenie. Zvlášť stabilné vreteno, dlhé vedenie vretena a špeciálne kalené oporné valčeky. Tým pádom presné vedenie na rúrke, ľahké nastavovanie, ľahké rezanie a presný, pravouhlý rez.



REMS RAS Cu-INOX 3–16
Rezák na rúrky Ø 3–16 mm, 1/8–3/8".
Obj.č. 113200 R € 23,50

€ **18,50**

International Design Award



REMS RAS Cu-INOX 6–64
Rezák na rúrky Ø 6–64 mm, 1/4–2 1/2"
Obj.č. 113400 R € 155,-

€ **120,90**

Kvalitný nemecký výrobok



REMS RAS Cu-INOX 3–28 Mini
Rezák na rúrky Ø 3–28 mm, 1/8–1".
Obj.č. 113240 R € 34,90

€ **27,90**



REMS RAS Cu-INOX 3–28
Rezák na rúrky Ø 3–28 mm, 1/8–1".
Obj.č. 113300 R € 27,30

€ **20,50**



REMS RAS Cu-INOX 3–35
Rezák na rúrky Ø 3–35 mm, 1/8–1 3/8",
s integrovaným odhrotovačom rúrok.
Obj.č. 113350 R € 49,90

€ **31,90**

Kvalitný nemecký výrobok



REMS RAS Cu-INOX 6–42
Rezák na rúrky Ø 6–42 mm, 1/4–1 1/2".
Obj.č. 113380 R € 130,-

€ **105,90**



REMS RAS Cu-INOX 3–42
Rezák na rúrky Ø 3–42 mm, 1/8–1 3/4",
s integrovaným odhrotovačom rúrok.
Obj.č. 113330 R € 62,70

€ **40,90**

REMS RAS Cu – vysoko zaťažiteľné rezáky špeciálne na delenie medených rúrok.

Zvlášť stabilné vreteno, dlhé vedenie vretena a špeciálne kalené oporné valčeky. Tým pádom presné vedenie na rúrke, ľahké nastavovanie, ľahké rezanie a presný, pravouhlý rez.

International Design Award

Rýchle prestavenie nastavovacieho vretena v oboch smeroch.



REMS RAS Cu 8–42
Rezák na rúrky Ø 8–42 mm, 5/8–2".
Obj.č. 113370 R € 116,-

€ **93,90**

Kvalitný nemecký výrobok



REMS RAS Cu 3–35
Rezák na rúrky Ø 3–35 mm, 1/8–1 3/8",
s integrovaným odhrotovačom rúrok.
Obj.č. 113340 R € 46,-

€ **31,90**



REMS RAS Cu 8–64
Rezák na rúrky Ø 8–64 mm, 5/8–2 1/2"
Obj.č. 113410 R € 144,-

€ **107,90**



REMS RAS Cu 3–42
Rezák na rúrky Ø 3–42 mm, 1/8–1 3/4",
s integrovaným odhrotovačom rúrok.
Obj.č. 113320 R € 57,-

€ **40,90**

REMS Cento / REMS Akku-Cento 22V – Delenie a odhrotovanie do Ø 115 mm.

Pravouhlé. Bez triesok. Bez vonkajšieho otrepu. Nasucho. Super rýchlo, napr. INOX Ø 54 mm len za 4 s.

Jedinečný! Patent EP 1 782 904

Poháňané rezné koliesko a priamočiary posuv pre rýchle delenie.

1200 W
len 17 kg

Kvalitný nemecký výrobok



ZADARMO*



REMS Cento Basic

Stroj na delenie rúrok k rýchlemu, pravouhlému deleniu rúrok Ø 8–115 mm, bez vonkajšieho otrepu. Pre rúrky systémov s lisovanými tvarovkami z nehrdzavejúcej ocele, uhlíkovej ocele, medi, Ø 8–108 mm. Pre oceleové rúrky EN 10255 (DIN 2440) DN 6–100, Ø ½–4", Ø 10–115 mm, liatinové rúrky (SML) EN 877 (DIN 19522) DN 50–100, plastové rúrky SDR 11, hrúbky steny s ≤ 10 mm, Ø 10–110 mm, Ø ½–4", vrstvené rúrky Ø 10–110 mm. S prevodmi, pracujúcimi bez údržby, osvedčeným univerzálnym motorom 230 V, 50–60 Hz, 1200 W. Počet otáčok 115 min⁻¹. Vodiace valčeky z kalenej presnej oceľovej rúrky na rúrky Ø 22–115 mm, Ø ¾–4". Bezpečnostný nožný spínač. Očkovy kľúč. Bez rezného kolieska. Pre pracovný stôl, podstavec alebo pojazdný podstavec. V kartóne. Obj.č. 845001 R220 € 1 240,-

Rezné koliesko REMS Cu-INOX zdarma!*

Hodnota € 90,40

Obj.č. 845X02 R220 € **1 129,-**

Novinka

REMS 22V
LI-ION TECHNOLOGY

1,5 Ah | 2,5 Ah | 5,0 Ah | 9,0 Ah

Power-Packs – strana 40

500 W
len 17,6 kg

Kvalitný nemecký výrobok



ZADARMO*



REMS Akku-Cento 22V Basic

Akumulátorový stroj na delenie rúrok k rýchlemu, pravouhlému deleniu rúrok Ø 8–115 mm, bez vonkajšieho otrepu. Pre rúrky systémov s lisovanými tvarovkami z nehrdzavejúcej ocele, uhlíkovej ocele, medi, Ø 8–108 mm. Pre oceleové rúrky EN 10255 (DIN 2440) DN 6–100, Ø ½–4", Ø 10–115 mm, liatinové rúrky (SML) EN 877 (DIN 19522) DN 50–100, plastové rúrky SDR 11, hrúbky steny s ≤ 10 mm, Ø 10–110 mm, Ø ½–4", vrstvené rúrky Ø 10–110 mm. S prevodmi, pracujúcimi bez údržby, osvedčeným akumulátorovým motorom 21,6 V. Počet otáčok 84 min⁻¹. Kontrola stavu stroja s ochranou proti preťaženiu, sledovanie teploty, kontrola stavu nabitia. Vodiace valčeky z kalenej presnej oceľovej rúrky na rúrky Ø 22–115 mm, Ø ¾–4". Bezpečnostný nožný spínač. Akumulátor Li-Ion 21,6 V, 5,0 Ah, rychlonabíjačka Li-Ion 230 V, 50–60 Hz, 90 W. Očkovy kľúč. Bez rezného kolieska. Pre pracovný stôl, podstavec alebo pojazdný podstavec. V kartóne. Obj.č. 845002 R220 € 1 710,-

Rezné koliesko REMS Cu-INOX zdarma!*

Hodnota € 90,40

Obj.č. 845X04 R220 € **1 579,-**

REMS Akku-Cento 22 V BasicIP

Ako Obj.č. 845002, bez akumulátora, bez rychlonabíjačky. Bez rezného kolieska.

Obj.č. 845007 R22 € 1 210,-

€ **1 119,-**



Vnútrotný odhrotovač rúrok do DN 100 – ideálne pre rúrky systémov s lisovanými tvarovkami

REMS REG 28–108

Vnútrotný odhrotovač rúrok pre rúrky Ø 28–108 mm, Ø ¾–4".

Pre elektrický pohon prostredníctvom strojom na delenie rúrok REMS Cento, REMS Akku-Cento 22V.

Obj.č. 113840 R € 273,-

€ **229,-**



Patent EP 2 058 067

REMS REG 10–54 E – taktiež na elektrický pohon

Odhrotovač na vonkajšie a vnútorné odhrotovanie rúrok Ø 10–54 mm, ½–2½". Aj pre elektrický pohon prostredníctvom REMS Helix (viď. Str. 12) a iných vŕtacích skrutkovačov (počet otáčok ≤ 300 min⁻¹), prostredníctvom strojom na delenie rúrok REMS Cento (od dátumu výroby 09/2011), REMS Akku-Cento 22V alebo prostredníctvom kotúčovej píly na kovy REMS Turbo Cu-INOX (od dátumu výroby 09/2011).

Obj.č. 113835 R € 115,-

€ **89,⁹⁰**

Príslušenstvo REMS Cento / REMS Akku-Cento 22V

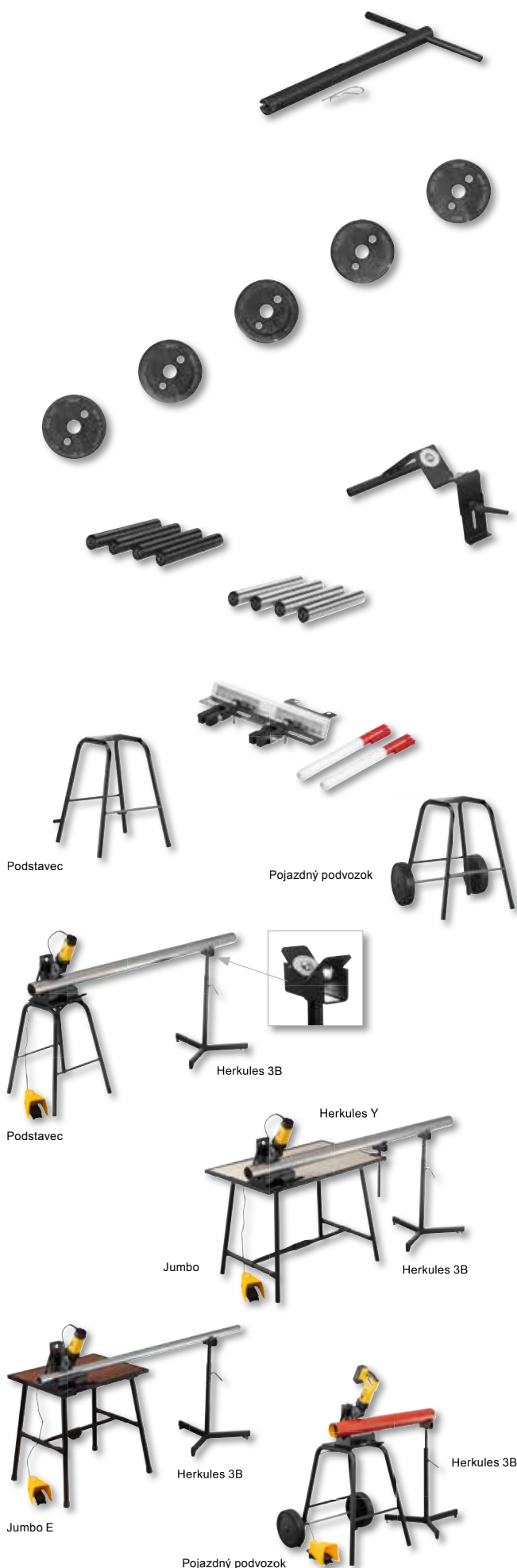

Posuvná páka s nástrčnou pružinou
na ovládanie pohonného stroja na podlahe
Obj.č. 845218 R

€ 74,70

Rezné koliesko REMS Cu-INOX
na rúrky systémov s lisovanými tvarovkami
z nerezovej ocele, medi, uhlíkovej ocele
Obj.č. 845050 R

€ 90,40

Rezné koliesko REMS Cu
špeciálne na rúrky systémov s lisovanými tvarovkami z medi
Obj.č. 845053 R

€ 90,40

Rezné koliesko REMS St
na oceľové, liatinové rúrky (SML)
Obj.č. 845052 R

€ 90,40

Rezné koliesko REMS V, s 10
na plastové a vrstvené rúrky, hrúbka steny $s \leq 10$ mm
Obj.č. 845051 R

€ 90,40

Rezné koliesko REMS C-SF
na delenie uhlíkových oceľových rúrok pri súčasnom
vytvorení zrazenia hrany pre zvarovanie
Obj.č. 845055 R

€ 90,40

Rezné koliesko REMS RF
na delenie pozdĺžne zvarovaných nerezových oceľových
rúrok EN 1124 (dažďových zvodov) s REMS Cento RF.
Obj.č. 845054 R

€ 90,40

Posuvová páka s nástrčnou pružinou
na ovládanie pohonného stroja na podlahe
Obj.č. 845218 R

€ 74,70

Podpera rúr 1
výškovo nastaviteľná, pre rúrky $\varnothing 40-110$ mm, $\varnothing 1\frac{1}{2}-4$ ",
pri ovládaní pohonnej jednotky posuvnou pákou na podlahe
Obj.č. 845220 R

€ 125,-

Vodiaca kladka, sada 4 kusov,
z kalenej presnej oceľovej rúrky
Obj.č. 845118 R

€ 176,-

Vodiaca kladka INOX, sada 4 kusov,
z nerezovej oceľovej rúrky
Obj.č. 845110 RINOX

€ 249,-

Označovací prístroj
na označenie nástrčnej hĺbky tvaroviek na rúrkach.
Pre REMS Cento, REMS Akku-Cento 22V.
Obj.č. 845530 R

€ 175,-

Podstavec
Obj.č. 849315 R

€ 180,-

Podstavec pojazdný
Obj.č. 849310 R

€ 290,-

Sada príslušenstva 1
obsahujúca podstavec a REMS Herkules 3B
Obj.č. 120X01 R € 454,-

€ 379,-

Sada príslušenstva 2
obsahujúca Jumbo, Herkules 3B a Herkules Y
Obj.č. 120X02 R € 810,-

€ 649,-

Sada príslušenstva 3
obsahujúca Jumbo E a Herkules 3B
Obj.č. 120X03 R € 520,-

€ 389,-

Sada príslušenstva 4
obsahujúca pojazdný podvozok a REMS Herkules 3B
Obj.č. 120X04 R € 570,-

€ 449,-

REMS REG – robustný kvalitný nástroj na vonkajšie a vnútorné odhrotovanie rúrok.



Na oceľové nerezové rúrky, iné oceľové rúrky, medené, mosadzné, hliníkové a plastové rúrky.

REMS REG 8–35

Odhrotovač na vnútorné a vonkajšie odhrotovanie rúrok pre priemery Ø 8–35 mm, ½–1½".
Obj.č. 113825 R € 54,60

€ **39,90**

REMS REG 10–54

Odhrotovač na vnútorné a vonkajšie odhrotovanie rúrok pre priemery Ø 10–54 mm, ½–2¼".
Obj.č. 113830 R € 62,20

€ **46,90**

Patent EP 2 058 067

REMS REG 10–54 E – taktiež na elektrický pohon

Odhrotovač na vonkajšie a vnútorné odhrotovanie rúrok Ø 10–54 mm, ½–2¼". Taktiež pre elektrický pohon prostredníctvom REMS Helix (vz. strana 10) a ďalšími vŕtacími skrutkovačmi (počet otáčok ≤ 300 min⁻¹), strojom na delenie rúrok Xcento (od výrobného dátumu 09/2011), alebo kotúčovou pilou na rúrky REMS Turbo Cu-INOX (od výrobného dátumu 09/2011).
Obj.č. 113835 R € 115,-

€ **89,90**

REMS DueCento – delenie do Ø 225 mm.

Pravouhlé. Bez triesok. Vhodné pre zvarovanie. Rýchle. Bez vonkajšieho otrepu. Na sucho. Univerzálny pre mnoho druhov rúrok.

Jedinečný! Patent EP 1 782 904

Poháňané rezné koliesko a priamočiary posuv pre rýchle delenie.

Ohlásený patent EP 2 740 556

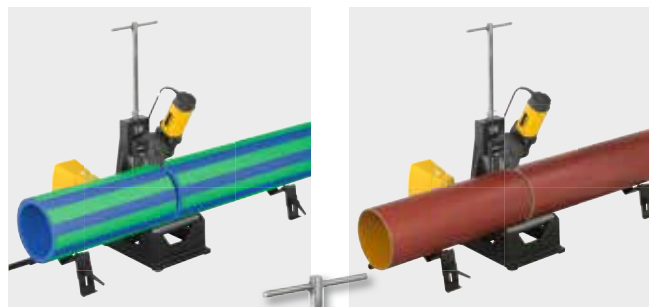

Kvalitný nemecký výrobok

REMS DueCento Basic

Stroj na delenie rúrok pre rýchle, pravouhlé delenie rúrok Ø 40–225 mm, bez vonkajšieho otrepu. Pre rúrky systémov s lisovanými tvarovkami z nehrdzavejúcej ocele, uhlíkovej ocele, medi, Ø 54–225 mm. Pre oceľové rúrky EN 10255 (DIN 2440) DN 40–150, Ø 1½–6", liatinové rúrky (SML) EN 877 (DIN 19522) DN 50–200, plastové rúrky SDR 11, hrúbka steny s ≤ 21 mm, Ø 40–225 mm, Ø 1¼–8", vrstvené rúrky Ø 40–110 mm. S bezúdržbovou prevodovkou, osvedčeným univerzálnym motorom 230 V, 50–60 Hz, 1200 W. Otáčky 115 min⁻¹. Vodiace kladky z kalených presných oceľových rúrok na rúrky Ø 100–225 mm, Ø 4–6". Bezpečnostný nožný spínač. Prstencový kľúč. 2 kusy podpier rúr 1 pre rúrky Ø 100–225 mm, Ø 4–8". V kartóne.
Obj.č. 845004 R220 € 2460,-

ZADARMO*

Super-ponuka!*

Pri zakúpení REMS DueCento Basic obdržíte 3 rezné kolieska podľa Vášho výberu zdarma! Ušetríte navyše medzi € 271,20 až € 345,-.



Obj.č. 845X03 R220 € **2 469,-**

Rezné koliesko REMS Cu-INOX

na rúrky systémov s lisovanými tvarovkami z nerezovej ocele, medi, uhlíkovej ocele
Obj.č. 845050 R

€ **90,40**

Rezné koliesko REMS Cu

špeciálne na rúrky systémov s lisovanými tvarovkami z medi
Obj.č. 845053 R

€ **90,40**

Rezné koliesko REMS St

na oceľové, liatinové rúrky (SML)
Obj.č. 845052 R

€ **90,40**

Rezné koliesko REMS V, s 10

na plastové a vrstvené rúrky, hrúbka steny s ≤ 10 mm
Obj.č. 845051 R

€ **90,40**

Rezné koliesko REMS P, s 21

na plastové a vrstvené rúrky, hrúbka steny s ≤ 21 mm
Obj.č. 845057 R

€ **115,-**

Rezné koliesko REMS C-SF

špeciálne pre rúrky systémov s lisovanými tvarovkami / s nástrčnými tvarovkami z uhlíkovej ocele, súčasne sa vytvára zrazená hrana
Obj.č. 845055 R

€ **90,40**

Podpera rúr 1

výškovo nastaviteľná, pre rúrky Ø 100–225 mm, Ø 4–8"
Obj.č. 845220 R

€ **125,-**

Podpera rúr 2

výškovo nastaviteľná, pre rúrky Ø 40–110 mm, Ø 1½–4"
(nutný nástavec s vodiacimi kladkami)
Obj.č. 845230 R

€ **125,-**

Nástavec s vodiacimi kladkami

k deleniu rúrok Ø 40–110 mm, Ø 1½–4"
Obj.č. 845060 R

€ **199,-**



Kvalitný nemecký výrobok



len 2,1 kg

REMS Akku-Nano – delenie do Ø 40 mm.

Super ľahko. Rýchlo. Pravouhlo. Bez triesok.
Bez vonkajšieho otrepu. Nasucho.

Jedinečný! Patent EP 2 077 175

Optimálny bod záberu rezného kolieska na delenej rúrke.

REMS Akku-Nano Basic-Pack

Akumulátorový rezák na rúrky pre rýchle, pravouhlé delenie rúrok Ø 10–40 mm, bez vonkajšieho otrepu. Na rúrky systémov s lisovanými tvarovkami z nerezovej ocele, uhlíkovej ocele, Ø 12–28 mm, medi Ø 10–35 mm. Vrstvené rúrky Ø 10–40 mm. S prevodmi, pracujúcimi bez údržby, osvedčeným akumulátorovým motorom 10,8 V, 270 W. Počet otáčok 130 min⁻¹. Bezpečnostný spínač. Akumulátor Li-Ion 10,8 V, 1,3 Ah, rychlonabíjačka Li-Ion/Ni-Cd 230 V, 50–60Hz, 65 W. Oporné valčeky z kalenej presnej ocele. Jednostranný kľúč SW 8. Bez rezného kolieska. V prenosnej taške. Obj.č. 844011 R220 € 600,-

€ **479,-**

Rezné koliesko REMS Cu-INOX

na rúrky systémov s lisovanými tvarovkami z nehrdzavejúcej ocele, uhlíkovej ocele, medi

Obj.č. 844050 R

€ **31,10**

Rezné koliesko REMS V

na vrstvené rúrky

Obj.č. 844051 R

€ **31,10**

Kvalitný nemecký výrobok



len 1,9 kg

REMS Nano – delenie do Ø 40 mm.

Super ľahko. Rýchlo. Pravouhlo. Bez triesok.
Bez vonkajšieho otrepu. Nasucho.

Jedinečný! Patent EP 2 077 175

Optimálny bod záberu rezného kolieska na delenej rúrke.

REMS Nano Basic-Pack

Elektrický rezák na rúrky pre rýchle, pravouhlé delenie rúrok Ø 10–40 mm, bez vonkajšieho otrepu. Na rúrky systémov s lisovanými tvarovkami z nerezovej ocele, uhlíkovej ocele, Ø 12–28 mm, medi Ø 10–35 mm. Vrstvené rúrky Ø 10–40 mm. S prevodmi, pracujúcimi bez údržby, osvedčeným jednosmerným motorom 230 V, 50–60 Hz, 200 W. Počet otáčok 130 min⁻¹. Oporné valčeky z kalenej presnej ocele. Bezpečnostný spínač. Jednostranný kľúč SW 8. Bez rezného kolieska. V prenosnej taške. Obj.č. 844010 R220 € 439,-

€ **389,-**

Rezné koliesko REMS Cu-INOX

na rúrky systémov s lisovanými tvarovkami z nehrdzavejúcej ocele, uhlíkovej ocele, medi

Obj.č. 844050 R

€ **31,10**

Rezné koliesko REMS V

na vrstvené rúrky

Obj.č. 844051 R

€ **31,10**

REMS Aquila 3B

Prenosná stanica pre opracovanie rúrok. Bezpečné upínanie rúrok do 6". Kdekoľvek.

Ø 10–165 mm, ¼–6"



REMS Aquila 3B

Stanica pre opracovanie rúrok s reťazovým upínacím zverákom na rúrky pre upínanie rúrok, plného materiálu, Ø 10–165 mm, Ø ¼–6". Pracovná doska s integrovaným reťazovým upínacím zverákom s dvojitou upínacou čelúšťou, podporou rúrok, držiakmi nástrojov, 3 ohýbacími prípravkami pre ohýbanie rúrok Ø 10–26 mm, Ø ¼–¾", upínacou hlavou. Skladací trojnohý podstavec s odkladacou doskou. Nosnosť ≤ 450 kg. V kartóne.

Obj.č. 120270 R € 435,-

€ **349,-**

REMS Aquila WB

Bezpečné upínanie rúrok do 6".



Ø 10–165 mm, ¼–6"

Kvalitný nemecký výrobok

REMS Aquila WB

Vysoko kvalitný reťazový upínací zverák na upínanie rúrok, plného materiálu, Ø 10–165 mm, Ø ¼–6". Základná doska s integrovaným reťazovým upínacím zverákom pre upínanie rúrok na pracovný stôl. V kartóne.

Obj.č. 120250 R € 269,-

€ **199,-**

Robustné kvalitné náradie pre tvrdé zaťaženie a dlhú životnosť.



REMS Catch S 1" + S 1 1/2" + W 240

Hasák s čeľustami tvaru S, švédsky model DIN 5234 – tvar C. Sika kliešte s prestrčeným kĺbom (remeslo), nastaviteľné do 7 polôh. ISO 8976.

Obj.č. 116X01 R € 129,-

€ **73,90**

Robustné prevedenie z chrom-vanadovej ocele, celokovovo zápustkovo kované, zušľachtené, s práškovým nástrekom. Kalené ozubenie, vysoko odolné proti opotrebeniu.



REMS Catch S 1" + S 1 1/2" + S 2"

Hasák s čeľustami tvaru S, švédsky model DIN 5234 – tvar C. Obj.č. 116X02 R € 188,-

€ **103,90**

REMS Helix VE – vŕtať, skrútkovať a odhrotovať.



LED-pracovné svetidlo

REMS TECHNOLOGY
LI-ION PLUS

len 1,3 kg

LED

ZADARMO*

REMS Helix VE Li-Ion Set

Akumulátorový vŕtací skrutkovač s vario-elektronikou (VE) k vŕtaniu do ocele, tehly, Ø ≤ 10 mm, dreva Ø ≤ 28 mm a iných materiálov a k zaskrutkovaniu/povoleniu skrutiek Ø ≤ 7 mm. Pohonný stroj s bezkľúčovým rýchloupínacím skľučovačom, upínací rozsah 0,8–10 mm, pravý a ľavý chod. Elektromechanický pohon s výkonným akumulátorovým motorom 14,4 V, 300 W, 2-stupňovo robustnou planétovou prevodovkou. 2 plynule nastaviteľné rozsahy otáčok 0–300 min⁻¹ a 0–1250 min⁻¹, 25 stupňov krútiaceho momentu plus vŕtací stupeň, vysoký krútiaci moment 31 Nm od nízkych otáčok. Bezpečnostný spínač. Integrovaná LED-pracovné svetidlo. Spona na opasok. Akumulátor Li-Ion 14,4 V, 1,5 Ah, rychlonabíjačka Li-Ion/Ni-Cd 230 V, 50–60 Hz, 65 W. 1 Bit so zdvojenou čepeľou plochá drážka/križová drážka, 50 mm dlhý. V prenosnej taške. Obj.č. 190010 R220 € 406,-

+ darčeková sada v hodnote € 245,-

1 Bit-Set zdarma

2. akumulátor Li-Ion 14,4 V, 3,0 Ah zdarma

1 vesta XL

Obj.č. 190X02 R220 € **409,-**



REMS sada vŕtákov na obklady 6-8-10

Diamanty osadenej vŕtacej korunky pre vŕtanie na sucho so špeciálnou voskovou náplňou. Do keramiky, jemnej kameniny, granitu, mramoru a iných materiálov. 3 vŕtáky na obklady Ø 6, 8, 10 mm, navŕtacia pomôcka s vakuovým upevnením. Pre elektrický pohon prostredníctvom vŕtacieho skrutkovača.

Obj.č. 181700 R € 186,-



€ **129,-**



Patent EP 2 058 067

REMS REG 10-54 E

Vonkajší-/vnútorný odhrotovač na rúrky Ø 10–54 mm, Ø 1/2–2 1/4".

Pre elektrický pohon prostredníctvom vŕtacieho skrutkovača.

Obj.č. 113835 R € 115,-

€ **89,90**



Unášač k REMS REG 10-42

Pre elektrický pohon prostredníctvom vŕtacieho skrutkovača.

Obj.č. 113815 R

€ **42,40**



REMS REG 10-42

Vonkajší-/vnútorný odhrotovač na rúrky Ø 10–42 mm, Ø 1/2–1 1/4".

Obj.č. 113810 R

€ **99,50**

REMS Swing – ohýbajte rúrky tam, kde budú položené do Ø 32 mm.

Super rýchla práca vďaka praktickej multifunkčnej páke pre rýchly posun vpred a vzad. Ozubený hrebeň z kalenej ocele.

Kvalitný nemecký výrobok



REMS Swing

Jednoručná ohýbačka rúrok Ø 10–32 mm, Ø ¼–¾", do 90°. Mäkké medené rúrky Ø 10 - 22 mm, Ø ¼ - ¾", s ≤ 1mm, mäkké opláštene medené rúrky Ø 10 - 18 mm, Ø ¼ - ¾", s ≤ 1mm, mäkké opláštene uhlíkové ocelové rúrky systémov s lisovanými tvarovkami Ø 12 - 18 mm, s ≤ 1,2 mm, mäkké presné ocelové rúrky Ø 10 - 18 mm, s ≤ 1mm, vrstvené rúrky Ø 14 - 32 mm. Do Ø 26 mm s pohonom ohýbačky, ohýbacími segmentami, unášačom šmýkadli S Ø 10 - 26 mm so šmýkadlami, v pevnom kufri z ocelového plechu / kufri. Do Ø 32 mm s pohonom ohýbačky, ohýbacími segmentami, 2 unášačmi šmýkadli Ø 10 - 26 mm a Ø 32 mm so šmýkadlami, v pevnom kufri.

Medené rúrky ai.

Set 12-15-18-22
Obj.č. 153025 R € 296,-

€ **233,-**

Vrstvené rúrky ai.

Set 14-16-18-20-25/26
Obj.č. 153022 R € 307,-

€ **253,-**

Vrstvené rúrky ai.

Set 16-18-20-25/26-32
Obj.č. 153023 R € 510,-

€ **403,-**

REMS Hydro-Swing – ľahká práca bez námahy vďaka olejovému hydraulickému prevodu sily. Ideálny pre vrstvené rúrky do Ø 32 mm.

Tiež pre nerezové ocelové rúrky do Ø 22mm.



Kvalitný nemecký výrobok

REMS Hydro-Swing

Olejová hydraulická ručná ohýbačka Ø 10–32 mm, Ø ¼–¾", do 90°. Mäkké medené rúrky Ø 10–22 mm, Ø ¼–¾", s ≤ 1 mm, mäkké opláštene medené rúrky Ø 10–18 mm, Ø ¼–¾", s ≤ 1 mm, rúrky systémov s lisovanými tvarovkami z nehrdzavejúcej ocele s obsahom niklu Ø 12–22 mm, s ≤ 1,2 mm, mäkkej C-oceli opláštene Ø 12–18 mm, s ≤ 1,2 mm, mäkké presné ocelové rúrky Ø 10–22 mm, s ≤ 1,5 mm, vrstvené rúrky Ø 14–32 mm. Do Ø 26 mm s pohonom, ohýbacími segmentami, s držiakom šmýkadli H-S Ø 10–26 mm so šmýkadlami, v pevnom kufri. Do Ø 32 mm s pohonom, ohýbacími segmentami, s 2 držiakmi šmýkadli Ø 10–26 mm a Ø 32 mm so šmýkadlami, v pevnom kufri.

Medené rúrky, Medené rúrky, rúrky systémov s lisovanými tvarovkami z nehrdzavejúcej ocele, ai.

Set 12-15-18-22
Obj.č. 153525 R € 620,-

€ **469,-**

Vrstvené rúrky ai.

Set 14-16-18-20-25/26
Obj.č. 153522 R € 610,-

€ **449,-**

Vrstvené rúrky ai.

Set 16-18-20-25/26-32
Obj.č. 153523 R € 660,-

€ **499,-**



Kvalitný nemecký výrobok

3-nohy podstavec (príslušenstvo)

REMS Python – ušetríte drahé tvarovky. Super ľahké ohýbanie do Ø 2", Ø 75 mm.

REMS Python

Olejová hydraulická ručná ohýbačka pre rozmerovo presné ohýbanie rúr do 90°. Ocelové rúry EN 10255 Ø ¼ - 2", vrstvené rúry Ø 32 - 75 mm. Pohonné zariadenie s držiakom šmýkadli, vrchným držiakom klzných valčekov so stranovo posuvnou doskou pre klzné valčeky, 2 klznými valčekmi, s ohýbacími segmentami St popr. V.

Ocelové rúry

Set St ¾ - 1/2 - ¾ - 1 - 1¼"
Obj.č. 590020 R € 1380,-

€ **1 029,-**

Ocelové rúry

Set St 1/2 - ¾ - 1 - 1¼ - 1½ - 2"
Obj.č. 590021 R € 1510,-

€ **1 189,-**

Vrstvené rúry

Set V 40 - 50 - 63 mm
Obj.č. 590022 R € 1400,-

€ **1 159,-**

3-nohy podstavec

Obj.č. 590150 R

€ **138,-**

Ohýbací segment a šmýkadlá 75 mm

Obj.č. 590063 R

€ **580,-**

REMS Curvo – ohýbanie rúrok bez vrások do Ø 40 mm, 180°.

Ohýbať, miesto drahých tvaroviek!
REMS Curvo sa už po niekoľkých málo ohyboch zaplatí.

Bez zveráku.
Bez nastavovania okamžite použiteľná.



1000 W – len 8 kg

Kvalitný nemecký výrobok

REMS Curvo

Elektrická ohýbačka rúrok Ø 10–40 mm, Ø ¼–1¼", do 180°. Tvrdé, polotvrde, mäkké medené rúry, i tenkostenné, Ø 10–35 mm, Ø ¾–1¼", mäkké opláštene medené rúry, i tenkostenné, Ø 10–18 mm, hrubostenné medené rúry K65 pre chladiacu a klimatizačnú techniku EN 12735-1 Ø ¾–1¼", rúry systémov s lisovanými tvarovkami z nehrdzavejúcej ocele Ø 12–28 mm, C-oceli, tiež opláštene, Ø 12–28 mm, mäkké presné oceľové rúry Ø 10–28 mm, oceľové rúry EN 10255 Ø ¼–¾", elektroinštalačné rúry EN 50086 Ø 16–32 mm, vrstvené rúry Ø 14–40 mm a ďalšie. Pohonný stroj s prevodmi nevyžadujúcimi údržbu s bezpečnosťou kĺznou trecou spojkou, univerzálnym motorom 230 V, 50–60 Hz, 1000 W, plynulým, elektronickým bezpečnostným spínačom, pravým a ľavým chodom. Rýchly a plazivý chod pre rozmerovo presné ohýbanie. Nástrčný čap. Ohýbacie segmenty a šmykádlá¹. V pevnom kufri z oceľového plechu.

Set 15-18-22

Obj.č. 580026 R220 € 1 470,-

€ 1 229,-

Set 15-22-28

Obj.č. 580040 R220 € 1 620,-

€ 1 429,-

Set 15-18-22-28

Obj.č. 580036 R220 € 1 720,-

€ 1 499,-

REMS Akku-Curvo 22V – ohýbanie rúrok bez vrások do Ø 40 mm, 180°.

Ohýbať, miesto drahých tvaroviek! REMS Akku-Curvo 22V sa už po niekoľkých málo ohyboch zaplatí.
Bez zveráku. Bez nastavovania okamžite použiteľná. Akumulátor Li-Ion 21,6 V, 5,0 Ah, pre 90 ohybov nehrdzavejúcej oceľovej rúry systémov s lisovanými tvarovkami Ø 22 mm na jedno nabitie akumulátora.

Novinka



Kvalitný nemecký výrobok

len 8,5 kg



Power-Packs – strana 40

REMS Akku-Curvo 22V

Akumulátorová ohýbačka rúrok Ø 10–40 mm, Ø ¼–1¼", do 180°. Tvrdé, polotvrde, mäkké medené rúry, i tenkostenné, Ø 10–28 mm, Ø ¾–1¼", mäkké opláštene medené rúry, i tenkostenné, Ø 10–18 mm, hrubostenné medené rúry K65 pre chladiacu a klimatizačnú techniku EN 12735-1 Ø ¾–1¼", rúry systémov s lisovanými tvarovkami z nehrdzavejúcej ocele Ø 12–28 mm, C-oceli, tiež opláštene, Ø 12–28 mm, mäkké presné oceľové rúry Ø 10–28 mm, oceľové rúry EN 10255 Ø ¼–¾", elektroinštalačné rúry EN 50086 Ø 16–25 mm, vrstvené rúry Ø 14–40 mm a ďalšie. Pohonný stroj s prevodmi nevyžadujúcimi údržbu s bezpečnosťou kĺznou trecou spojkou, osvedčeným akumulátorovým motorom 21,6V, plynulým, elektronickým bezpečnostným spínačom, pravým a ľavým chodom. Rýchly a plazivý chod pre rozmerovo presné ohýbanie. Kontrola stavu stroja s ochranou proti preťaženiu, sledovanie teploty, kontrola stavu nabitia. Akumulátor Li-Ion 21,6V, 5,0Ah, rýchlonabíjačka Li-Ion 230V, 50–60 Hz, 90W. Nástrčný čap. Ohýbacie segmenty a šmykádlá¹. V pevnom kufri z oceľového plechu.

Set 15-18-22

Obj.č. 580051 R220 € 1 980,-

€ 1 599,-

SetP 15-18-22

Bez akumulátora, bez rýchlonabíjačky.
Obj.č. 580091 R22 € 1 520,-

€ 1 319,-

Set 15-22-28

Obj.č. 580059 R220 € 2 130,-

€ 1 729,-

Set 15-18-22-28

Obj.č. 580053 R220 € 2 230,-

€ 1 829,-

SetP 15-18-22-28

Bez akumulátora, bez rýchlonabíjačky.
Obj.č. 580092 R22 € 1 720,-

€ 1 529,-



Držiak prístroja 3B

výškovo nastaviteľný, 3 nohy
Obj.č. 586100 R € 200,-

€ 119,-

¹REMS Curvo/Akku-Curvo Set sa dodáva s ohýbacími segmentami a šmykádlami s vždy najmenším polomerom, viď. Katalóg.

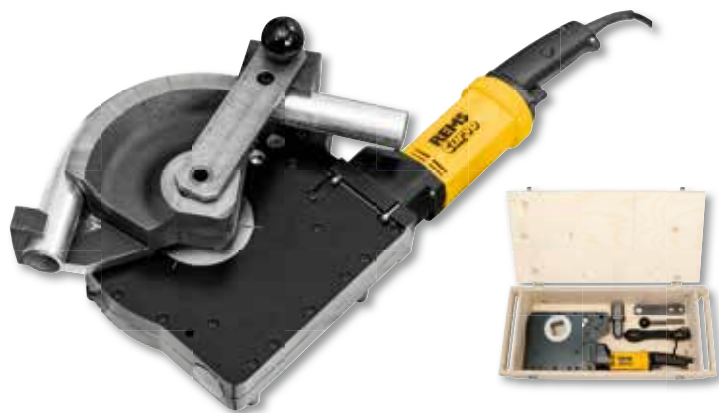

1000 W

Kvalitný nemecký výrobok



REMS Curvo 50 – ohýbanie veľkých rúr bez vrások do Ø 50 mm, 90°.

Bez zveráku.

Bez nastavovania okamžite použiteľná.

REMS Curvo 50 Basic-Pack

Elektrická ohýbačka rúrok Ø 10–50 mm, do 90°. Oceľové rúrky EN 10255 Ø ¼-1¼", nehrdzavejúce oceľové rúrky EN ISO 1127, EN 10217-7, Ø ¼-1¼", s ≤ 2,6 mm, tvrdé, polotvrdé, mäkké medené rúrky, Ø 10–42 mm, tenkostenné medené rúrky Ø 10–35 mm, hrubostenné medené rúrky K65 pre chladiacu a klimatizačnú techniku EN 12735-1 Ø ¼-1¼", rúrky systémov s lisovanými tvarovkami z nehrdzavejúcej ocele Ø 12–42 mm, C-ocle Ø 12–42 mm, C-ocle opláštené Ø 12–28 mm, vrstvené rúrky Ø 14–50 mm a ďalšie. Pohonná jednotka s prevodmi nevyžadujúcimi údržbu s bezpečnostnou klznou trecou spojkou, univerzálnym motorom 230 V, 50–60 Hz, 1000 W, plynulým, elektronickým bezpečnostným spínačom, pravým a ľavým chodom. Štvorhranný unášač 35–50, podpera 35–50 (pre ohýbacie segmenty a šmýkadlá Ø 35 R 100, Ø 42 R 140, Ø 50 R 135, Ø 1" R 100, Ø 1¼" R 140), nástrčný čap. V pevnej transportnej debni.

Obj.č. 580110 R220 € 2850,-

€ **2 550,-**

Štvorhranný unášač 10-40, podpera 10-40

pre ohýbacie segmenty a šmýkadlá REMS Curvo, REMS Akku-Curvo, REMS Sinus, pozri tabuľku.

Obj.č. 582120 R

€ **248,-**

REMS Sinus – ohyby rúrok bez vrások.

Kvalitný nemecký výrobok

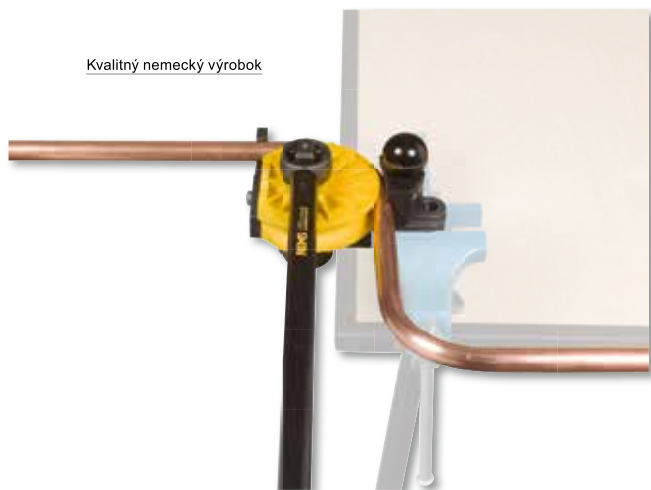

REMS Sinus Set

Ručná ohýbačka rúrok Ø 10–32 mm, Ø ¼-¾", do 180°. Tvrdé, polotvrdé, mäkké medené rúrky, i tenkostenné, Ø 10–22 mm, Ø ¼-¾", mäkké opláštené medené rúrky, i tenkostenné, Ø 10–18 mm, rúrky systémov s lisovanými tvarovkami z nehrdzavejúcej ocele, C-ocle opláštené, Ø 12–18 mm, C-ocle Ø 12–22 mm, mäkké vrstvené oceľové presné rúrky Ø 10–20 mm, elektroinštaláčne rúrky EN 50086 Ø 16–20 mm, -vrstvené rúrky Ø 14 - 32 mm, ai. Pohonná zariadenia, nástrčný čap. Ohýbacie segmenty a šmýkadlá. REMS sprej pre ohýbanie. V pevnom kufri z oceľového plechu.

Set 15-18-22

Obj.č. 154001 R € 670,-

€ **469,-**

Set 14-16-18

Obj.č. 154002 R € 650,-

€ **489,-**

Set 12-15-18-22

Obj.č. 154003 R € 760,-

€ **559,-**

Set 10-12-14-16-18-22

Obj.č. 154004 R € 970,-

€ **679,-**



Pracovná doska 1100×700×26 mm
Pracovná výška 800 mm
Hmotnosť 28 kg
Nosné zaťaženie ≤ 300 kg

Pracovná doska 800×600×22 mm
Pracovná výška 800 mm
Hmotnosť 23 kg
Nosné zaťaženie ≤ 300 kg

REMS Jumbo – ľahko prenosný a ľahký. Bleskurýchlo postavený a zložený.

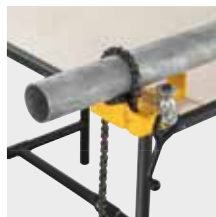

REMS Jumbo

Skladací pracovný stôl s lomeným pákovým uzáverom. Pracovná doska podľa DIN 68 705. V kartóne.

Obj.č. 120200 R € 362,-

€ **295,-**

REMS Jumbo E

Skladací pracovný stôl s lomeným pákovým uzáverom. Pracovná doska podľa DIN 68 705. V kartóne.

Obj.č. 120240 R € 241,-

€ **185,-**

REMS Secco – na vysušovanie a odstraňovanie vlhkosti.

Výkonný, vysoko účinný odvlhčovač vzduchu / stavebný sušič pre vysušenie priestorov, napr. po škodách spôsobených vodou z vodovodu, po záplavách, pre odvlhčenie zatuchnutých pivničných priestorov a. a pre urýchlené vysušenie napr. betónu, muriva, ometky, poteru. Pre podnikateľské použitie v remesle a v priemysle.



Výkon pri odstraňovaní vlhkosti $\leq 80\text{ l}/24\text{ h}$
Množstvo vzduchu $\leq 850\text{ m}^3/\text{h}$



Výkon pri odstraňovaní vlhkosti $\leq 50\text{ l}/24\text{ h}$
Množstvo vzduchu $\leq 265\text{ m}^3/\text{h}$



Konštrukcia Secco 80

Kompaktná, ľahko ovládateľná konštrukcia v stabilnej skrini z práškom povlakovaného plechu. Hmotnosť 54 kg. Veľká plocha nasávania vzduchu s vyprateľným vzduchovým filtrom. Elektronický vlhkomer pre reguláciu požadovanej vlhkosti vzduchu. Automatické vypnutie pri dosiahnutí požadovanej vlhkosti vzduchu, automatické opätovné zapnutie pri vzrastajúcej vlhkosti vzduchu. Bočný výstup vzduchu pre optimálnu cirkuláciu vzduchu. Hadica pre odvádzanie kondenzátu do vnútornej 11,5l nádoby na kondenzát (príslušenstvo), bočne vyvedená, pre odvádzanie kondenzátu do prístupnej nádoby alebo priamo do odpadového potrubia. Vypínač pre uvedenie do prevádzky s vnútornou nádobou na kondenzát o veľkosti 11,5 l a bez nej. Automatické vypnutie sa signálom vypnutia pri použití vnútornej nádoby na kondenzát o veľkosti 11,5 l pri dosiahnutí maximálneho stavu naplnenia kondenzátom. Počítač prevádzkových hodín a počítač odberu prúdu, napr. pre hlásenie likvidátorovi škody / zákazníkovi. Prístrojová zásuvka pre snímateľné prírodné vedenia. Praktická priehradka pre uloženie napájacieho vedenia počas prepravy. Stabilný, pojazdný podstavec z ocelových rúrok s veľkými kolesami pre ľahkú prepravu, tiež po schodoch. Bezproblémové zosúvanie a vyťahovanie stroja po zadnej strane podstavca z ocelových rúrok, napríklad z ložnej plochy vozidla a na ňu.

Chladiaci agregát Secco 80

Vysoký odvlhčovací výkon vďaka kvalitnému chladiacemu agregátu s vysoko účinným rotačným piestovým kompresorom a s výkonným kondenzátorovým motorom 230 V, 1200 W, s automatickým systémom odmrazovania horúcim plynom, pre nepretržitú prevádzku. Veľmi tichý chod, vhodné aj pre obývané priestory. Vysušací výkon $\leq 80\text{ l}/24\text{ h}$, množstvo vzduchu $\leq 850\text{ m}^3/\text{h}$. Kvalitné chladiivo R-407C.

Elektronická riadiaca jednotka Secco 80

Osvetlený 3" displej s LCD technológiou, 70mm uhlopriečka obrazovky, s prehľadným zobrazením skutočnej a požadovanej vlhkosti vzduchu, prevádzkových hodín, prevádzkového stavu chladiaceho agregátu, funkcia odmrazovanie, ochranné funkcie kompresora a prípravenia vnútornej nádoby na kondenzát o veľkosti 11,5 l k prevádzke. Tlačidlá pre nastavenie požadovanej vlhkosti vzduchu v krokoch po 1% medzi 30% a 90% a pre nastavenie nepretržitej prevádzky. Funkcia Memory ukladá nastavenia pre automatické pokračovanie prevádzky po výpadku prúdu.

Sada výstupného vzduchu Secco 80

Veľkorozmerová hadica výstupného vzduchu $\varnothing 200\text{ mm}$, 10 m dlhá, s upevňovacími kovovými okami pre zavesenie na mieste, s pripojovacou prírubou, k rozdeľovaniu výstupného vzduchu v priestore, pre odvlhčenie dutých priestorov, napr. nad medzistropmi, a k dodatočnému ofukovaniu vlhkých plôch (príslušenstvo).

REMS Secco 80 Set

Elektrický odvlhčovač vzduchu / stavebný sušič na použitie v podnikaní. Pre vysušenie priestorov, pre odvlhčovanie pivničných priestorov a i. a pre vysušenie betónu, muriva, ometky, poterov. Chladiaci agregát s rotačným piestovým kompresorom a kondenzátorovým motorom 230 V, 50 Hz, 1200 W, s automatickým systémom odmrazovania horúcim plynom, pre nepretržitú prevádzku. Veľmi tichý chod. Vysušací výkon $\leq 80\text{ l}/24\text{ h}$, množstvo vzduchu $\leq 850\text{ m}^3/\text{h}$. Elektronická riadiaca jednotka s osvetlením 3" displejom a funkciou Memory. Elektronický vlhkomer, počítač prevádzkových hodín, počítač odberu prúdu. Vzduchový filter. V pevnej skrini z ocelového plechu na pojazdnom podstavci z ocelových rúrok s veľkými kolesami. V kartóne. Obj.č. 132010 R220 € 1820,-

Super ponuka!*

Pri kúpe REMS Secco 80 Set obdržíte 1 merač vlhkosti REMS Detect W zadarmo. Ušetríte navyše € 205,-

Obj.č. 132X01 R220 € **1 490,-**

11,5l nádoba na kondenzát

na odvádzanie kondenzátu v rámci obalu z ocelového plechu.

Obj.č. 132100 R

€ **43,50**

Súprava pre odpadový vzduch

pozostávajúca z hadice výstupného vzduchu $\varnothing 200\text{ mm}$, 10 m dlhé, s upevňovacími kovovými okami pre zavesenie na mieste, s pripojovacou prírubou, k rozdeľovaniu výstupného vzduchu v priestore, pre odvlhčenie dutých priestorov, napr. nad medzistropmi, a k dodatočnému ofukovaniu vlhkých plôch.

Obj.č. 132104 R

€ **217,-**

REMS Secco 50 Set

Elektrický odvlhčovač vzduchu / stavebný sušič na použitie v podnikaní. Pre vysušenie priestorov, pre odvlhčovanie pivničných priestorov a i. a pre vysušenie betónu, muriva, ometky, poterov. Chladiaci agregát s rotačným piestovým kompresorom a kondenzátorovým motorom 230 V, 50 Hz, 900 W, s elektronickým odmrazovaním, pre nepretržitú prevádzku. Veľmi tichý chod. Vysušací výkon $\leq 50\text{ l}/24\text{ h}$, množstvo vzduchu $\leq 265\text{ m}^3/\text{h}$. Elektronická riadiaca jednotka s osvetleným veľkoplošným ovládacím panelom a funkciou Memory. Elektronický merač vlhkosti. Vzduchový filter. Vnútorná 7,7l nádoba na kondenz. V pevnej plastovej skrini s otočnými kolieskami. V kartóne. Obj.č. 132011 R220 € 600,-

€ **549,-**

REMS Detect W

dielektrický merač vlhkosti k nedeštruktívnemu meraniu vlhkosti v stavebných hmotách, napr. betónu, murive, sadre, dreve.

Obj.č. 132115 R

€ **205,-**

REMS Mini-Press 22V ACC a REMS Mini-Press S 22V ACC – skutočne jednoručné radiálne lisy! Univerzálny do Ø 40 mm. Super ľahký. Super malý. Super ľahko ovládateľný. Super rýchly. Otočný o 360°.

Akumulátor Li-Ion 21,6 V, 1,5Ah pre ca. 250 zalisovaní na Viega Profipress DN 15 na jedno nabitie akumulátora.



naozaj "mini"
< 31 cm (V 15)

Patent EP 1 952 948
Obzvlášť kompaktná konštrukcia a nepatrná hmotnosť lisovacích klieští REMS Mini vďaka špeciálnemu umiestneniu pripojenia lisovacích klieští.

Patent EP 2 347 862
Do lisovacích čelustí zapustené zahĺbenie k istému a bezpečnému vedeniu spojovacích príložiek pre lisovanie bez presadenia.



Automatic Circuit Control
S automatickým spätným chodom



S kontrolou nabitia

LED-pracovné svetlo

Odstupňovaný ukazovateľ stavu nabitia s farebnými LED

len 2,5 kg

Kvalitný nemecký výrobok

len 2,6 kg



1,5Ah 2,5Ah 5,0Ah 9,0Ah

Power-Packs – strana 40

REMS Mini-Press 22V ACC Basic-Pack/ REMS Mini-Press S 22V ACC Basic-Pack

Akumulátorový radiálny lis s núteným chodom na výrobu lisovaných spojov Ø 10–40 mm, Ø 3/8–1 1/4". Pre pohon lisovacích klieští REMS Mini / lisovacích krúžkov. Otočné uchytienie lisovacích klieští s automatickým zaistením. Elektrohydraulický pohon s akumulátorovým motorom 21,6 V, 380 W, s vysokou ťažnou silou, robustnou planétovou prevodovkou, mimoosým piestovým čerpadlom a kompaktným vysokovýkonným hydraulickým systémom, bezpečnostný spínač. LED-pracovné svetlo. Akumulátor Li-Ion 21,6 V, 1,5 Ah, rýchlonabíjačka Li-Ion 230 V, 50–60 Hz, 70 W.

ZADARMO*



Super-ponuka!*

Pri kúpe REMS Mini-Press 22 V ACC Basic-Pack, alebo REMS Mini-Press S 22 V ACC Basic-Pack dostanete 3 lisovacie kliešte Mini do 35 mm na základe Vášho výberu zadarmo. Ušetríte navyč medzi € 282,- až € 645,-.



L-Boxx



Kufor z oceleového plechu

REMS Mini-Press 22V ACC	Obj.č.	€	Super-ponuka Vrátane 3 lisovacích klieští do 35 mm	Akcia €
Basic-Pack V pevnom kufri z oceleového plechu.	578010 R220	1 530,00	578X05 R220	1 309,00
Basic-Pack V kufri systému L-Boxx.	578014 R220	1 570,00	578X09 R220	1 339,00
Basic-PackIP bez akumulátora, bez rýchlonabíjačky. V pevnom kufri z oceleového plechu.	578004 R22	1 160,00		879,00
Basic-PackIP bez akumulátora, bez rýchlonabíjačky. V kufri systému L-Boxx.	578005 R22	1 190,00		909,00

REMS Mini-Press S 22V ACC	Obj.č.	€	Super-ponuka Vrátane 3 lisovacích klieští do 35 mm	Akcia €
Basic-Pack V pevnom kufri z oceleového plechu.	578015 R220	1 530,00	578X08 R220	1 309,00
Basic-Pack V kufri systému L-Boxx.	578016 R220	1 570,00	578X10 R220	1 339,00
Basic-PackIP bez akumulátora, bez rýchlonabíjačky. V pevnom kufri z oceleového plechu.	578006 R22	1 160,00		879,00
Basic-PackIP bez akumulátora, bez rýchlonabíjačky. V kufri systému L-Boxx.	578007 R22	1 190,00		909,00

Napätový napájač 230 V/21,6 V pre sieťovú prevádzku 230V miesto akumulátora Li-Ion 21,6 V	571567 R220	363,00		319,00
---	-------------	--------	--	---------------



*Záručné podmienky a registráciu predĺženia záruky výrobcu na 5 rokov nájdete pod www.rems.de/service.

←ACC→

Automatic Circuit Control

S automatickým spätným chodom

Kvalitný nemecký výrobok

REMS **LI-ION PLUS**

LED

S kontrolou nabitia



len 2,4kg

LED-pracovné svetlo



Len 2,4 kg! Univerzálny do Ø 40 mm. Super ľahký. Super malý. Super ľahko ovládateľný. Super rýchly. Otočný o 360°.

REMS Mini-Press ACC Basic-Pack

Akumulátorový radiálny lis s automatickým spätným chodom po ukončení lisovania (núteným chodom), na výrobu lisovaných spojov Ø 10–40 mm, Ø %–1¼". Pre pohon lisovacích klieští REMS Mini / lisovacích krúžkov. Otočné uloženie lisovacích klieští s automatickým zaistením. Elektrohydraulický pohon s výkonným akumulátorovým motorom 14,4 V, 380 W, robustnou planétovou prevodovkou, výstredníkovým piestovým čerpadlom a kompaktným, vysoko výkonným hydraulickým systémom, bezpečnostným spínačom. Integrované LED-pracovné svetlo. Akumulátor Li-Ion 14,4 V, 1,5 Ah, rýchlonabíjačka Li-Ion/Ni-Cd 230 V, 50–60 Hz, 65 W. V pevnom kufri z oceleového plechu.

Obj.č. 578012 R220 € 1 280,-

Super-ponuka!*

Pri nákupe REMS Mini-Press ACC Basic-Pack dostanete 3 lisovacie kliešte Mini do 35 mm na základe Vášho výberu zadarmo. Ušetríte navyše medzi € 282,- až € 645,-.



Obj.č. 578X04 R220 € **1 129,-**

Univerzálny do Ø 110 mm. Kompaktný. Bleskovo rýchly. Otočný o 360°.

Nútený chod a sledovanie lisovacieho tlaku. Antivibračný systém. Automatické zaistenie lisovacích klieští. Akumulátor Li-Ion 21,6 V, 2,5Ah pre ca. 200 zalisovaní na Viega Profipress DN 15 na jedno nabitie akumulátora.

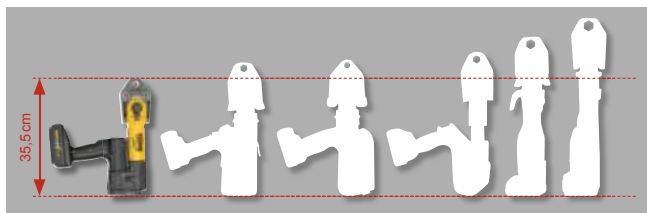

Malý medzi veľkými.

REMS 22V
LI-ION TECHNOLOGY
1,5Ah | 2,5Ah | 5,0Ah | 9,0Ah

Power-Packs – strana 40

←ACC→

Automatic Circuit Control

S automatickým spätným chodom

Kvalitný nemecký výrobok



Novinka

len 3,2kg

LED-pracovné svetlo



REMS Akku-Press 22V ACC Basic-Pack

Akumulátorový radiálny lis s núteným chodom a sledovaním lisovacieho tlaku, pre výrobu lisovaných spojov Ø 10–108 (110)mm, Ø %–4". K pohonu lisovacích klieští / lisovacích krúžkov REMS a vhodných lisovacích klieští / lisovacích krúžkov iných výrobcov. Otočné uchytenie lisovacích klieští s automatickým zaistením. Elektrohydraulický pohon s výkonným akumulátorovým motorom 21,6 V, 380 W, robustnou planétovou prevodovkou, mimoosým piestovým čerpadlom a kompaktným vysokovýkonným hydraulickým systémom. Antivibračný systém. Bezpečnostný spínač. LED-pracovné svetlo. Akumulátor Li-Ion 21,6 V, 2,5 Ah, rýchlonabíjačka Li-Ion 230 V, 50–60 Hz, 90 W.

REMS Akku-Press 22V ACC Basic-Pack

V pevnom kufri z oceleového plechu.
Obj.č. 576010 R220 € 1 790,-

€ **1 319,-**

REMS Akku-Press 22V ACC Basic-Pack

V kufri systému L-Boxx.
Obj.č. 576011 R220 € 1 820,-

€ **1 349,-**

REMS Akku-Press 22V ACC Basic-PackIP

Bez akumulátora, bez rýchlonabíjačky. V pevnom kufri z oceleového plechu.
Obj.č. 576001 R22 € 1 390,-

€ **1 069,-**

REMS Akku-Press 22V ACC Basic-PackIP

Bez akumulátora, bez rýchlonabíjačky. V kufri systému L-Boxx.
Obj.č. 576002 R22 € 1 430,-

€ **1 099,-**

←ACC→

Automatic Circuit Control

S automatickým spätným chodom

Kvalitný nemecký výrobok

REMS **TECHNOLOGIE**
Li-Ion PLUS

LED



S kontrolou nabitia



Univerzálny do Ø 110 mm. Kompaktný. Bleskovo rýchly. Otočný o 360°.

REMS Akku-Press Basic-Pack

Akumulátorový radiálny lis s vypínacím signálom po ukončení lisovania, na výrobu lisovaných spojov Ø 10–108 (110) mm, Ø ¼–4". Akumulátor Li-Ion 14,4 V, 3,0 Ah, rychlonabíjačka Li-Ion/Ni-Cd 230 V, 50–60 Hz, 65 W. V pevnom kufrí z oceleového plechu.

Obj.č. 571013 R220 € 1 280,-

Obj.č. 571X01 R220 € **1 129,-**

REMS Akku-Press ACC Basic-Pack

Akumulátorový radiálny lis s automatickým spätným chodom po ukončení lisovania (núteným chodom), na výrobu lisovaných spojov Ø 10–108 (110) mm, Ø ¼–4". Zostávajúci obsah dodávky viď hore.

Obj.č. 571014 R220 € 1 460,-

Obj.č. 571X02 R220 € **1 249,-**



+ Darčekový balíček ku každému Basic-Packu:*

- 1 akumulátorové LED-svietidlo zadarmo
- 2. akumulátor Li-Ion 14,4 V, 3,0 Ah zadarmo

Hodnot € 235,30

Power-Edition – pre sieťovú prevádzku. Tiež vhodný pre akumulátorovú prevádzku.

←ACC→

Automatic Circuit Control

S automatickým spätným chodom

Kvalitný nemecký výrobok



Univerzálny do Ø 110 mm. Kompaktný. Bleskovo rýchly. Otočný o 360°.

Basic-Pack pre sieťovú prevádzku:

REMS Akku-Press ACC Power-Edition

Elektrohydraulický radiálny lis s automatickým spätným chodom po ukončenom lisovacom cykle (nútený chod), na výrobu lisovaných spojov Ø 10–108 (110) mm, Ø ¼–4". K pohonu lisovacích klieští / lisovacích krúžkov REMS a vhodných lisovacích klieští / lisovacích krúžkov iných výrobcov. Otočné uchytanie lisovacích klieští s automatickým zaistením. Elektrohydraulický pohon s výkonným akumulátorovým motorom 14,4 V, 380 W, robustnou planétovou prevodovkou, mimoosým piestovým čerpadlom a kompaktným vysokovýkonným hydraulickým systémom, s bezpečnostným spínačom. Sieťový zdroj Li-Ion 230 V/14,4 V pre sieťovú prevádzku 230 V namiesto akumulátora Li-Ion 14,4 V. V pevnom kufrí z oceleového plechu.

Obj.č. 571015 R220 € 1 500,-

€ **1 129,-**

Príslušenstvo pre akumulátorovú prevádzku:

Akumulátor Li-Ion 14,4 V, 3,0 Ah

Obj.č. 571555 R14

€ 193,-

Rychlonabíjačka Li-Ion/Ni-Cd 230 V

Obj.č. 571560 R220

€ 142,-

←ACC→

Automatic Circuit Control

S automatickým spätným chodom

Kvalitný nemecký výrobok



Univerzálny do Ø 110 mm. Kompaktný. Bleskovo rýchly. Otočný o 360°.

REMS Power-Press Basic-Pack

Elektrohydraulický radiálny lis s vypínacím signálom po ukončení lisovania, na výrobu lisovaných spojov Ø 10–108 (110) mm, Ø ¼–4". K pohonu lisovacích klieští/lisovacích krúžkov REMS a vhodných lisovacích klieští/lisovacích krúžkov iných výrobcov. Otočné uloženie lisovacích klieští s automatickým zaistením. Elektrohydraulický pohon s osvedčeným univerzálnym motorom 230 V, 50–60 Hz, 450 W, robustnými planétovými prevodmi, výstredníkovým piestovým čerpadlom a kompaktným, vysoko výkonným hydraulickým systémom, bezpečnostným spínačom. V pevnom kufrí z oceleového plechu.

Obj.č. 577011 R220 € 1 140,-

€ **959,-**

REMS Power-Press ACC Basic-Pack

Elektrohydraulický radiálny lis s automatickým spätným chodom po ukončení lisovania (núteným chodom), na výrobu lisovaných spojov Ø 10–108 (110) mm, Ø ¼–4". Zostávajúci obsah dodávky viď hore.

Obj.č. 577010 R220 € 1 250,-

€ **1 039,-**

Kvalitný nemecký výrobok

Ilen 4,7 kg



REMS Power-Press SE – univerzálny do Ø 110 mm. Rýchle, len v niekoľkých sekundách hotové, bezpečné lisovanie.

REMS Power-Press SE Basic-Pack

Elektrický radiálny lis na výrobu lisovaných spojov Ø 10–108 (110) mm, Ø_{1/2}–4". K pohonu lisovacích klieští/lisovacích krúžkov REMS a vhodných lisovacích klieští/lisovacích krúžkov iných výrobcov. Usadenie lisovacích klieští s automatickým zaistením. Elektromechanický pohon s osvedčeným univerzálnym motorom 230 V, 50–60 Hz, 450 W, s prevodmi pracujúcimi bez údržby, s bezpečnostnou klznou spojkou a systémom posuvu s trapézovým závitovým vretenom. Ochrana proti preťaženiu, s bezpečnostným spínačom. V pevnom kufrí z oceleového plechu. Obj.č. 572111 R220 € 850,-



€ **639,-**

REMS Eco-Press – univerzálne použiteľný až do Ø 26 mm. Bleskové, bezpečné lisovanie.

Kvalitný nemecký výrobok

Patent EP 1 223 008



Ilen 1,6 kg

Hnací mechanizmus REMS Eco-Press

Radiálny ručný lis s aretovateľným koncovým dorazom na výrobu lisovaných spojov s plastovými a vrstvenými rúrkami Ø 10–26 mm, Ø_{1/2}–1". K pohonu lisovacích klieští REMS. S deliteľnými rúrkovými ramenami. V balení v zmršťovacej fólii. Obj.č. 574000 R € 191,-

€ **154,-**

Lisovacie krúžky REMS pre veľké dimenzie do Ø 54 mm. Nasadiť. Zalisovať. Hotovo.

Lisovacie krúžky REMS (PR-3S) s 3-mi na kĺbovom krúžku výkyvne uloženými lisovacími segmentami pre náročné lisovanie veľkých rozmerov. Optimálne lisovanie vďaka radiálne riadenému pohybu lisovacích segmentov. Lisovacia kontúra M pre systémy s lisovanými tvarovkami Geberit Mapress a vhodné ďalšie systémy.

Lisovací krúžok REMS M 42 (PR-3S)	Obj.č. 572706 R	€ 590,-
Lisovací krúžok REMS M 54 (PR-3S)	Obj.č. 572708 R	€ 590,-
Medzikliešte Z2		
k pohonu lisovacích krúžkov REMS (PR-3S) 42–54 mm	Obj.č. 572795 RX	€ 132,-
Kufor z oceleového plechu	Obj.č. 572810 R	€ 79,-
Kompletná sada lisovacích krúžkov	Obj.č. 572060 R	€ 1 390,-



Kvalitný nemecký výrobok

€ **1 159,-**

Aj pre Geberit Mapress Uhlíková oceľ, Nerezová oceľ, Med' v inštalácii pitnej vody a kúrenia do Ø 108 mm.



S automatickým spätným chodom

Kvalitný nemecký výrobok



REMS Power-Press XL ACC – univerzálny do Ø 110 mm.

Lisovanie do Ø 110 mm v len jednej pracovnej operácii.

Superrýchle, napr. Geberit Mapress Nerezová oceľ Ø 108 mm len za 15 s.

Na pohon REMS lisovacích klieští / lisovacích krúžkov / lisovacích krúžkov XL a vhodných lisovacích klieští / lisovacích krúžkov iných výrobcov.

Otočné uchytenie lisovacích klieští s automatickým zaistením.

REMS Power-Press XL ACC Basic-Pack

Elektrohydraulický radiálny lis s núteným chodom na výrobu lisovaných spojov Ø 10–108 (110) mm, Ø_{1/2}–4". K pohonu REMS lisovacích klieští / lisovacích krúžkov / lisovacích krúžkov XL a vhodných lisovacích klieští / lisovacích krúžkov iných výrobcov. Otočné uchytenie lisovacích klieští s automatickým zaistením. Elektrohydraulický pohon s osvedčeným univerzálnym motorom 230 V, 50–60 Hz, 450 W, robustnou planétovou prevodovkou, mimoosým piestovým čerpadlom a kompaktným vysoko výkonným hydraulickým systémom, bezpečnostným spínačom. V transportnej bedni. Obj.č. 579010 R220

€ **2 010,-**

napr. lisovací obrys M pre systémy s lisovanými tvarovkami Geberit Mapress Uhlíková oceľ, Nerezová oceľ, Nerezová oceľ plyn, Med', Med' plyn.

Lisovanie do Ø108 mm v len jednej pracovnej operácii.



²⁾K pohonu lisovacích krúžkov XL (PR-3S) sú nutné medzikliešte Z6 XL.

³⁾Pohon prostredníctvom REMS Power-Press XL.

⁴⁾Pre inštalácie plynu použite iba lisovacie krúžky s označením „M 88,9 G“ popr. „M 108 G“ na 3 lisovacích segmentoch.

REMS lisovacie krúžky XL (PR-3S) do Ø108 mm

Vysoko zaťažiteľné lisovacie krúžky XL (PR-3S) a medzi kliešte Z6 XL z kovanej a zvlášť tvrdené špeciálnej ocele. Lisovacie obrysy REMS lisovacích krúžkov XL (PR-3S) sú špecifické pre daný systém a zodpovedajú lisovacím obrysom príslušných systémov s lisovanými tvarovkami. Vďaka tomu nezávadné, systému zodpovedajúce, bezpečné lisovanie.

Lisovací obrys	Obj.č.	€
M 66,7 XL (PR-3S) ²⁾³⁾	579107 R	980,00
M 76,1 XL (PR-3S) ²⁾³⁾	579101 R	1030,00
M 88,9 G XL (PR-3S) ²⁾³⁾⁴⁾	579110 R	1090,00
M 108,0 G XL (PR-3S) ²⁾³⁾⁴⁾	579111 R	1150,00
XP 64,0 XL (PR-3S) ²⁾³⁾	579100 R	920,00
XP 66,7 XL (PR-3S) ²⁾³⁾	579108 R	980,00
XP 108,0 XL (PR-3S) ²⁾³⁾	579109 R	1150,00



Medzikliešte Z6 XL

na pohon REMS lisovacích krúžkov XL 64,0–108,0 (PR-3S)

s REMS Power-Press XL

Obj.č. 579120 R

€ 352,-

Lisovacie kliešte REMS – miliónkrát osvedčené. Pre všetky bežné systémy s lisovanými tvarovkami.

Vysoko zaťažiteľné lisovacie kliešte z pevnej, húževnatej, zvlášť kalenej špeciálnej ocele. Lisovacie obrysy lisovacích klieští / lisovacích klieští Mini REMS sú špecifické pre daný systém a zodpovedajú lisovacím obrysom daného systému s lisovanými tvarovkami. Vďaka tomu nezávadné, systému odpovedajúce, bezpečné lisovanie. Lisovacie čeluste lisovacích klieští s veľmi presne zapracovaným a na CNC obrábacích centrách strojovo presne zaobleným lisovacím obrysom. Vďaka tomu výrazne menšie výrobné tolerancie než u iba liateho lisovacieho obrysu.

Spätné dosledovanie podľa EN 1775:2007

Lisovacie kliešte / lisovacie kliešte Mini / lisovacie krúžky REMS s lisovacím obrysom M, V, SA, B, RN a UP majú vždy vytvorené špecifické značenie v lisovacom obryse, ktoré zanechá po ukončení lisovacieho cyklu trvalý otláčok priamo na lisovanej tvarovke. Toto umožňuje užívateľovi tiež i po ukončení lisovania ešte jednu kontrolu, či boli pre zhotovenie lisovaného spoju použité vhodné lisovacie kliešte resp. lisovacie krúžky.



Týmto spätným dosledovaním splňuje REMS doporučenie európskej normy EN 1775:2007 pri inštalácii systémov s lisovanými tvarovkami na plyn.

Príklad lisovacích klieští REMS M: Otláčok "M" na lisovanej tvarovke za účelom spätného dosledovania podľa EN 1775:2007

Jedinečný!

Patent EP 1 223 008 / DE 101 01 440

Všetky lisovacie kliešte REMS, ktoré sú v katalogu označené * majú ďalšie pripojenie a pasujú tiež do ručného radiálneho lisu REMS Eco-Press. Vďaka tomu jednoduché, nákladovo výhodné skladovanie.

Patent EP 2 027 971

REMS lisovacie kliešte ACZ, SFZ, RFZ, RFZ, VMPz s ozubným zabraňujú tvorbe otrepov na lisovacom puzdre.

Kvalitný nemecký výrobok

Lisovacie kliešte REMS / Lisovacie kliešte Mini M, V do 35 mm

€ 94,-

Lisovacie kliešte REMS / Lisovacie kliešte Mini do 32 mm. TH, U, UP, VP, G, B

€ 112,-



REMS set lisovacích klieští Mini

M 15-18-22-28-35

V kufrí systému L-Boxx.

Obj.č. 578055 R € 820,-

€ 539,-

V 15-18-22-28-35

V kufrí systému L-Boxx.

Obj.č. 578056 R € 820,-

€ 539,-



REMS set lisovacích klieští

M 15-18-22-28-35

V kufrí systému L-Boxx.

Obj.č. 571161 R € 820,-

€ 539,-

V 15-18-22-28-35

V kufrí systému L-Boxx.

Obj.č. 571162 R € 820,-

€ 539,-

¹⁾Záručné podmienky a registráciu predĺženia záruky výrobcu na 5 rokov nájdete pod www.rems.de/service.

REMS lisovacie krúžky 45° (PR-2B) – riešenie problému pre ťažko prístupné miesta.

Napr. výlomy múrov, voľne položené rúrky, šachty.

Patent EP 2 774 725

REMS lisovacie krúžok 45° (PR-2B), s 2 lisovacími čelustami, pre bezpečné nasadenie lisovacích čelustí na zle prístupných miestach vďaka šikmej polohe v uhle 45°.



Kvalitný nemecký výrobok



Lisovacie krúžky REMS 45° (PR-2B)

Lisovací obrys	Obj.č.	€	Lisovací obrys	Obj.č.	€
V 12 45° (PR-2B)	574502 R	106,00	M 12 45° (PR-2B)	574520 R	106,00
V 14 45° (PR-2B)	574532 R	106,00	M 15 45° (PR-2B)	574522 R	106,00
VG 14 45° (PR-2B)	574536 R	106,00	M 18 45° (PR-2B)	574524 R	106,00
V 15 45° (PR-2B)	574504 R	106,00	M 22 45° (PR-2B)	574526 R	106,00
V 16 45° (PR-2B)	574534 R	106,00	M 28 45° (PR-2B)	574528 R	106,00
VG 16 45° (PR-2B)	574538 R	106,00	M 35 45° (PR-2B)	574530 R	117,00
V 18 45° (PR-2B)	574506 R	106,00	F 16 45° (PR-2B)	574550 R	106,00
V 22 45° (PR-2B)	574508 R	106,00	F 20 45° (PR-2B)	574552 R	106,00
V 28 45° (PR-2B)	574510 R	106,00	F 26 45° (PR-2B)	574554 R	106,00
V 35 45° (PR-2B)	574512 R	117,00	F 32 45° (PR-2B)	574556 R	106,00

Medzikliešte Mini Z1

k pohonu REMS lisovacích krúžkov 45° (PR-2B) Vhodné pre REMS Mini-Press ACC, REMS Mini-Press 22V ACC, REMS Mini-Press S 22V ACC.

Obj.č. 578558 RX

€ 127,-

Medzikliešte Z1

k pohonu REMS lisovacích krúžkov 45° (PR-2B). Vhodné pre všetky REMS radiálne lisy (mimo REMS Mini-Press ACC, REMS Mini-Press 22V ACC, REMS Mini-Press S 22V ACC).

Obj.č. 574500 RX

€ 121,-

Kufor z oceľového plechu

s vložkou (pre Medzikliešte Mini Z1 a Medzikliešte Z1 ako aj 6 kusov lisovacích krúžkov REMS V 12 - 35 45° (PR-2B) popr. M 12-35 45° (PR-2B)).

Obj.č. 574516 R

€ 79,-

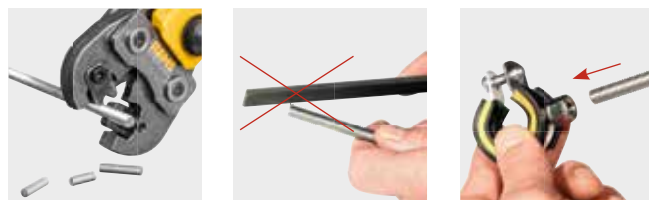

Deliace kliešte s 1 párom otočnými deliacimi vložkami na oceľ, nerezavajúcu oceľ, M6–M12, až do pevnostnej triedy 4.8 (400 N/mm²).



Kvalitný nemecký výrobok

Patent EP 1 952 948



Deliace kliešte REMS M – delenie závitových tyčí. Bleskovo rýchle.

Jedinečné! – Patent EP 1 223 008 / DE 101 01 440

Všetky deliace kliešte M označené * majú ďalšie pripojenie pre ručný pohon prostredníctvom ručného radiálneho lisu REMS Eco-Press. Vďaka tomu jednoduché, nákladovo výhodné skladovanie.

Pre REMS Mini-Press ACC, REMS Mini-Press 22V ACC, REMS Mini-Press S 22V ACC:

Deliace kliešte REMS Mini – delia iba behom 2 sekúnd!

M 6 Obj.č. 578620

M 8 Obj.č. 578621

M 10 Obj.č. 578622

miesto € 206,- teraz len

Pre radiálne lisy REMS (okrem REMS Mini-Press ACC, REMS Mini-Press 22V ACC, REMS Mini-Press S 22V ACC) a vhodné radiálne lisy iných výrobcov:

Deliace kliešte REMS

M 6* Obj.č. 571890

M 8* Obj.č. 571895

M 10 Obj.č. 571865

M 12 Obj.č. 571870

miesto € 206,- teraz len

€ 185,-



Kvalitný nemecký výrobok

REMS káblové nožnice – jednoducho deliť elektrické káble.



Z kovanej a obzvlášť tvrdennej špeciálnej ocele. Výmenné káblové brity s vysoko precízne na CNC-obrábkach centrách spracovanú reznou geometriou pre dlhú životnosť. Veľký rozsah strihania. Pohon prostredníctvom elektrických radiálnych lisov REMS (okrem REMS Mini-Press ACC, REMS Mini-Press 22 V ACC, REMS Mini-Press S 22V ACC) a vhodnými radiálnymi lismi iných výrobcov.

REMS káblové nožnice

Nožnice na káble s 2 kusmi vymeniteľných káblových britov pre elektrické káble ≤ 300 mm² (Ø 30 mm). V kartóne.
Obj.č. 571887 € 340,-

€ **239,-**



Kvalitný nemecký výrobok



Lisovacie kliešte REMS Basic E 01 – pre elektroinštalácie.



Lisovacie kliešte REMS Mini Basic E 01*

Obj.č. 578618

€ **262,-**

Lisovacie kliešte REMS Basic E 01*

Obj.č. 571855

€ **262,-**

*Pre lisovacie vložky Klauke Série 22, úzke lisovanie.



REHAU, TECE ...

napr.
aquatherm,
General Fittings,
IVT,
REHAU,
REVEL
Seppelfricke,
TECE,
TIEMME,
Würth

len 3,0kg

← ACC →
Automatic Circuit Control

S automatickým spätným chodom a kontrolou stavu nabitia

Kvalitný nemecký výrobok

REMS 22V
LI-ION TECHNOLOGY
1,5Ah 2,5Ah 5,0Ah 9,0Ah

Power-Packs – strana 40

LED-pracovné svetlo



REMS Ax-Press 25 22 V ACC – univerzálny do Ø 40 mm. S automatickým spätným chodom. Kompletný sortiment lisovacích hláv REMS, rýchlo vymeniteľných.

REMS Ax-Press 25 22V ACC Basic-Pack

Akumulátorový axiálny lis na výrobu spojov s tlakovými objímkami Ø 12–40 mm. Zdvih 40 mm, na lisovanie tlakových spojovacích krúžkov s napínaním rozostupom ≤ 82 mm. Pre pohon lisovacích hláv REMS. Pohonná jednotka s automatickým spätným chodom. Elektrohydraulický pohon s akumulátorovým motorom 21,6 V, 380 W, s vysokou ťažnou silou, robustnou planétovou prevodovkou, mimoosým piestovým čerpadlom a kompaktným vysokovýkonným hydraulickým systémom, bezpečnostný spínač. Integrované LED-pracovné svetlo. Akumulátor Li-Ion 21,6 V, 1,5 Ah, rýchlonabíjačka Li-Ion 230 V, 50–60 Hz, 65 W. Bez lisovacích hláv. V pevnom kufri z oceleového plechu.
Obj.č. 573022 R220 € 1 280,-

Super ponuka!*

Pri kúpe Basic-Packu obdržíte 3 sady lisovacích hláv podľa Vášho výberu zdarma. Ušetríte navyše medzi € 263,40 až € 396,-.

Obj.č. 573X03 R220 € **1 069,-**

REMS Ax-Press 25 22V ACC Basic-Pack\P

Ako Obj.č. 573022, bez akumulátora, bez rýchlonabíjačky. Bez lisovacích hláv.
Obj.č. 573027 R22 € 910,-

€ **749,-**

¹⁾Záručné podmienky a registráciu predĺženia záruky výrobcu na 5 rokov nájdete pod www.rems.de/service.

Jeden systém – 4 použitia!

Ideálny pre inštalátorov.

Speed-Regulation (Patent EP 2 085 191)

K regulácii použitia tacho-otáčková elektronika udržuje predvolený počet otáčok konštantný i pri zaťaženi.



Kvalitný nemecký výrobok

REMS Picus SR Set Titan

Elektrická diamantová jadrová vrtáčka s reguláciou rýchlosti. Pre jadrové vrtanie v betóne, železobetóne do $\leq \varnothing 162$ (200) mm, murive a iných materiálov do $\leq \varnothing 250$ mm. K vrtaniu ako nasucho tak i s výplachom, vedené ručne alebo s vrtacím stojanom. Pohonný stroj s vonkajším pripojovacím závitom UNC 1¼ pre vrtaciu korunku, vo vnútri G ½, 2-stupňovú prevodovkou nevyžadujúcou údržbu, s bezpečnostnou klznou trecou spojku, univerzálnym motorom 230 V, 50–60 Hz, 2200 W. Plynulá elektronická regulácia otáčok 200 min⁻¹ až 500 min⁻¹ (1. rýchlosť) resp. 500 min⁻¹ až 1200 min⁻¹ (2. rýchlosť), ochrana proti prehriatiu. Viacúčelová elektronika s pozvoľným rozbehom, obmedzením voľnobežných otáčok, poistkou proti preťaženiu, ochranou proti zablokovaniu. Dotykový spínač s aretáciou. Osobný ochranný spínač (PRCD). Zariadenie na prívod vody s nastaviteľným uzatváracím ventilom a rýchlospojku s možnou blokáciou prietoku vody a hadicovou prípojkou ½". Protismerný držiak. Sada dištančných dielov. Jednostranný kľúč SW 32. V pevnom kufri z oceleového plechu. Vrtací stojan REMS Titan vrátane upevňovacej sady pre murivo a betón. Bez diamantových jadrových vrtacích korúnok.

Obj.č. 183022 R220 € 2520,-

€ 2 079,-

REMS Picus SR Set 62-82-132 Titan

Ako Obj.č. 183022, avšak s univerzálnymi diamantovými jadrovými vrtacími korunkami REMS UDKB \varnothing 62, 82, 132 mm.

Obj.č. 183023 R220 € 2970,-

€ 2 419,-

... teraz s vrtacím stojanom REMS Titan – pre najvyššie nároky. Pre jadrové vrtanie do $\varnothing 300$ mm.

REMS Picus S2/3,5 – na jadrové vrtania do železobetónu. do $\varnothing 300$ mm.



REMS Picus S2/3,5 Set Titan

Elektrická diamantová jadrová vrtáčka pre jadrové vrtanie v betóne, železobetóne, murive a iných materiáloch do $\varnothing 40$ –300 mm. K vrtaniu ako nasucho tak i s výplachom s vrtacím stojanom. Pohonný stroj s vonkajším pripojovacím závitom UNC 1¼ pre vrtaciu korunku, 2-stupňovú prevodovkou nevyžadujúcou údržbu, s bezpečnostnou klznou trecou spojku, univerzálnym motorom 230 V, 50–60Hz, 3420 W. Viacúčelová elektronika s pozvoľným rozbehom, obmedzením voľnobežných otáčok, poistkou proti preťaženiu, ochranou proti zablokovaniu. Kolískový prepínač. Osobný ochranný spínač (PRCD). Otáčky vrtacieho vretena pri zaťažení 320 min⁻¹, 760 min⁻¹. Zariadenie na prívod vody s nastaviteľným uzatváracím ventilom a rýchlospojku s možnou blokáciou prietoku vody a hadicovou prípojkou ½". Krúžok k ľahkému uvoľneniu korunky. Jednostranný kľúč SW 32. Vrtací stojan REMS Titan vrátane upevňovacej sady pre murivo a betón. Bez diamantových jadrových vrtacích korúnok. V kartóne.

Obj.č. 180030 R220 € 4460,-

€ 3 479,-

REMS Picus S1 – cenovo výhodná alternatíva



... teraz s vrtacím stojanom REMS Simplex 2

Robustný, ľahko ovládateľný vrtací stojan k jadrovému vrtaniu do $\varnothing 200$ mm. Vrtací stĺp zo 4-hranného oceleového profilu $\varnothing 50$ mm, pevného v ohybe a krute, spevneného za studena, s extra malými toleranciami, pre vedenie posuvových saní bez vibrácií.

REMS Picus S1 Basic-Pack

Elektrická diamantová jadrová vrtáčka pre jadrové vrtanie v betóne, železobetóne do $\leq \varnothing 102$ (132) mm, murive a iných materiáloch do $\leq \varnothing 162$ mm. K vrtaniu na sucho alebo s výplachom, vedené ručne alebo s vrtacím stojanom. Pohonný stroj s vonkajším pripojovacím závitom UNC 1¼ vonkajším, G ½ vnútorným pre vrtacie korunky, prevody nevyžadujúce údržbu, s bezpečnostnou klznou trecou spojku, univerzálnym motorom 230 V, 50–60 Hz, 1850 W. Viacúčelová elektronika s pozvoľným rozbehom, obmedzením voľnobežných otáčok, poistkou proti preťaženiu, ochranou proti zablokovaniu. Dotykový spínač s aretáciou. Osobný ochranný spínač (PRCD). Otáčky vrtacieho vretena pri zaťažení 580 min⁻¹. Zariadenie na prívod vody s nastaviteľným uzatváracím ventilom a rýchlo spojku s možnou blokáciou prietoku vody a hadicovou prípojkou ½". Protismerný držiak. Navrtavacia pomôcka G ½ s vrtákom $\varnothing 8$ mm, šesťhranný nástroj kľúč SW 3. Jednostranný kľúč SW 32. V pevnom kufri z oceleového plechu.

Obj.č. 180010 R220 € 1490,-

€ 959,-

REMS Picus S1 Set Simplex 2

Ako Obj.č. 180010, avšak s vrtacím stojanom REMS Simplex 2 vrátane upevňovacej sady pre murivo a betón. Bez diamantových jadrových vrtacích korúnok.

Obj.č. 180032 R220 € 2300,-

€ 1 529,-



Štartovacia sada za nízku cenu.
Ideálna pre inštalatéra.

-40 %

REMS UDKB Set 62-82-132

Ø 62, 82, 132 mm
Obj.č. 181101 R € 560,-

€ **359,-**

REMS UDKB LS Set 62-82-132

Ø 62, 82, 132 mm
Obj.č. 181111 R € 620,-

€ **399,-**

Univerzálne diamantové jadrové vŕtacie korunky REMS

Indukčne spájkované na plne automatických spájkovacích zariadeniach pre konštantne vysokú kvalitu spájkovaného spoja. Vŕtacie rúrky so spájkovaným diamantovým segmentom sú jednoduchým spájkovaním natvrdo znovu osaditeľné.

Univerzálne použiteľné pre mnohé materiály, pre vŕtanie na sucho i na mokro, ručne vedené alebo s vŕtacím stojanom. Jednotný vnútorný pripojovací závit UNC 1¼. Vŕtacia hĺbka 420 mm. Diamantové segmenty s klinovitým rezom ("tvar strechy") na rýchle, ľahké a kľudné navŕtanie. Špeciálne vyvinuté, vysoko kvalitné diamantové segmenty s vysokým podielom diamantu a špeciálnym pojivom pre znamenitý vŕtací výkon a zvlášť dlhú životnosť. Ideálny k univerzálnemu použitiu v železobetóne a murive.

Pohon prostredníctvom všetkých pohonných strojov REMS Picus a vhodných pohonných strojov iných výrobcov s pripojovacím vonkajším závitom UNC 1¼.

-25 %



**Indukčne spájkované!
Možnosť opätovného osadenia!**



Ø × vŕtacia hĺbka × pripojenie		Obj.č.	€	Akcia €
UDKB 32 × 420 × UNC 1¼	4	181010 R	129,00	96,75
UDKB 42 × 420 × UNC 1¼	4	181015 R	120,00	90,00
UDKB 52 × 420 × UNC 1¼	5	181020 R	128,00	96,00
UDKB 62 × 420 × UNC 1¼	6	181025 R	139,00	104,25
UDKB 72 × 420 × UNC 1¼	7	181030 R	158,00	118,50
UDKB 82 × 420 × UNC 1¼	7	181035 R	171,00	128,25
UDKB 92 × 420 × UNC 1¼	8	181040 R	193,00	144,75
UDKB 102 × 420 × UNC 1¼	8	181045 R	197,00	147,75
UDKB 112 × 420 × UNC 1¼	9	181050 R	208,00	156,00
UDKB 125 × 420 × UNC 1¼	10	181057 R	248,00	186,00
UDKB 132 × 420 × UNC 1¼	11	181060 R	248,00	186,00
UDKB 152 × 420 × UNC 1¼	12	181065 R	292,00	219,00
UDKB 162 × 420 × UNC 1¼	12	181070 R	308,00	231,00
UDKB 182 × 420 × UNC 1¼	12	181075 R	343,00	257,25
UDKB 200 × 420 × UNC 1¼	12	181080 R	362,00	271,50
UDKB 225 × 420 × UNC 1¼	13	181085 R	440,00	330,00
UDKB 250 × 420 × UNC 1¼	14	181090 R	453,00	339,75
UDKB 300 × 420 × UNC 1¼	22	181095 R	600,00	450,00

Univerzálne diamantové jadrové vŕtacie korunky REMS LS (LASER)

Zvarované laserom na plne automatických zvarovacích zariadeniach pre konštantne vysokú kvalitu zvaru. Odolné proti vysokým teplotám – i pri extrémnom tepelnom zaťažení sa segmenty následkom prehriatia neoddelia.

Univerzálne použiteľné pre mnohé materiály, pre vŕtanie na sucho i na mokro, ručne vedené alebo s vŕtacím stojanom. Jednotný vnútorný pripojovací závit UNC 1¼. Vŕtacia hĺbka 420 mm. Diamantové segmenty s klinovitým rezom ("tvar strechy") na rýchle, ľahké a kľudné navŕtanie. Špeciálne vyvinuté, vysoko kvalitné diamantové segmenty s vysokým podielom diamantu a špeciálnym pojivom pre znamenitý vŕtací výkon a zvlášť dlhú životnosť. Ideálny k univerzálnemu použitiu v železobetóne a murive.

Pohon prostredníctvom všetkých pohonných strojov REMS Picus a vhodných pohonných strojov iných výrobcov s pripojovacím vonkajším závitom UNC 1¼.

-25 %



**Zvarované laserom!
Odolné proti vysokým teplotám!**



Ø × vŕtacia hĺbka × pripojenie		Obj.č.	€	Akcia €
UDKB LS 32 × 420 × UNC 1¼	1	181410 R	169,00	126,75
UDKB LS 42 × 420 × UNC 1¼	4	181415 R	132,00	99,00
UDKB LS 52 × 420 × UNC 1¼	5	181420 R	141,00	105,75
UDKB LS 62 × 420 × UNC 1¼	6	181425 R	153,00	114,75
UDKB LS 72 × 420 × UNC 1¼	6	181430 R	174,00	130,50
UDKB LS 82 × 420 × UNC 1¼	7	181435 R	189,00	141,75
UDKB LS 92 × 420 × UNC 1¼	8	181440 R	213,00	159,75
UDKB LS 102 × 420 × UNC 1¼	9	181445 R	217,00	162,75
UDKB LS 112 × 420 × UNC 1¼	9	181450 R	229,00	171,75
UDKB LS 125 × 420 × UNC 1¼	10	181457 R	273,00	204,75
UDKB LS 132 × 420 × UNC 1¼	10	181460 R	273,00	204,75
UDKB LS 152 × 420 × UNC 1¼	11	181465 R	322,00	241,50
UDKB LS 162 × 420 × UNC 1¼	12	181470 R	339,00	254,25
UDKB LS 182 × 420 × UNC 1¼	13	181475 R	412,00	309,00
UDKB LS 200 × 420 × UNC 1¼	14	181480 R	435,00	326,25

REMS Pull – pre suché a mokré vysávanie.

Konštantne vysoký sací výkon vďaka permanentnému automatickému čisteniu filtra. Certifikovaný pre zachytávanie zdravia ohrozujúceho prachu podľa EN 60335-2-69¹⁾.

REMS Pull

Elektrický suchý a mokrý vysávač pre priemyselné použitie. Pre vysávanie prachu, nečistôt a tekutín. Ideálny pre odsávanie prachu pri drážkovaní, prerezávaní, delení, vŕtaní, jadrovom vŕtaní a brúsení. Bypass-Motor 230 V, 50–60 Hz, 1200 W. Spínač zapnutie/vypnutie a spínač pre automatické čistenie filtra s integrovanou zelenou LED. Spínač sacieho výkonu k plnulému nastaveniu množstva vzduchu ≤ 74 l/s. Obmedzenie výšky hladiny s automatickým vypínaním. Automatické čistenie filtra. Prístrojová zásuvka pre elektrické náradie do 2200 W, s elektronickou zapínacou a vypínacou automatikou. Veľký obsah nádoby 35 l, plniace množstvo pre tekutiny 19 l. Pojazdné, 2 hnané kolesá, vodiaci valček/vodiaci valček s aretáciou. Prívodné vedenie 7,5 m. 1 kus papierového filtračného sáčku, 1 kus plochého skladaného papierového filtra. 2 kusy kovových sacích rúrok po 0,5 m, rukoväť, sacia hadica 2,5 m, predĺženie sacej hadice 2,5 m. Nástavec pre vysávanie plôch nasucho/namokro 300 mm s valčekmi, páskami s kefami, gumové stieracie pásky. Štrbinový nástavec. Adaptér sacej hadice/elektrické náradie. Integrované držiaky pre prívodné vedenie, saciu hadicu a príslušenstvo. V kartóne.

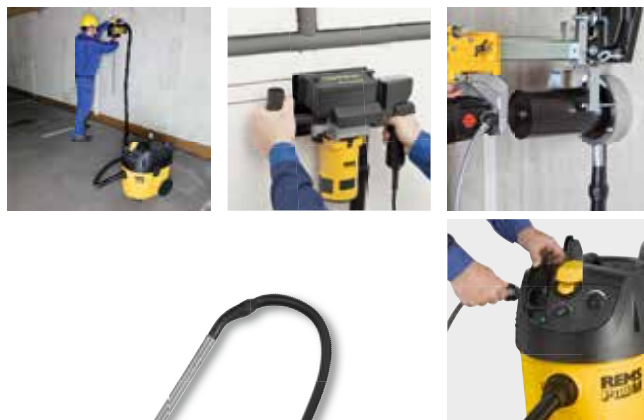

REMS Pull L Set

Certifikovaný ako vysávač a odsávač prachu pre zachytávanie zdravia ohrozujúceho prachu prachovej triedy L¹⁾. Medzná hodnota expozície/medzná hodnota pracovného miesta > 1 mg/m³, priestupnosť ≤ 1 %.

Obj.č. 185500 R220 € 650,-

€ **539,-**

REMS Pull L Set W

REMS Pull L Set W – ideálny na odsávanie vrtného kalu pri vŕtaní na mokro s vŕtacími stojanmi REMS. REMS Pull L Set s vode odolným plochým skladaným filtrom PES a prípravkom pre odsávanie vody.

Obj.č. 185503 R220 € 1060,-

€ **909,-**



REMS Pull M Set

Certifikovaný ako vysávač a odsávač prachu pre zachytávanie zdravia ohrozujúceho prachu prachovej triedy M¹⁾. Medzná hodnota expozície/medzná hodnota pracovného miesta $> 0,1$ mg/m³, priestupnosť $\leq 0,1$ %. S antistatickým systémom. Elektronická kontrola objemu toku, spínač voľby priemeru sacej hadice, uzatváracia zátka pre pripojovacie hrdlo sacej hadice.

REMS Pull M s antistatickým systémom: Statický náboj je odvedený prostredníctvom elektricky vodivej kovovej sacej rúrky, elektricky vodivej rukoväte E, elektricky vodivej sacej hadice E, elektricky vodivému predĺženiu sacej hadice E a elektricky vodivému pripojovaciemu hrdlu na sacej hadici na uzemnený vrchný diel vysávača.

Obj.č. 185501 R220 € 920,-

€ **749,-**

REMS Pull M Set D

REMS Pull M Set D – ideálny na odsávanie zdravia ohrozujúceho prachu pri vŕtaní na sucho s REMS Picus S1, Picus SR, Picus S3 ai. REMS Pull M Set so sacím rotorom pre odsávanie prachu.

Obj.č. 185504 R220 € 1060,-

€ **889,-**



REMS Contact 2000 – najmenší, najsilnejší a najrýchlejší prístroj tohto druhu.



Prevádzkový výkon = spájkovací výkon = 2000 W!
Vďaka tomu doba spájkovania napr. pre \varnothing 18 mm iba 18 s.

REMS Contact 2000 Super-Pack

Elektrický spájkovací prístroj na spájkovanie medených rúrok bez plameňa \varnothing 6–54 mm, \varnothing $\frac{1}{4}$ – $\frac{1}{2}$ ". 230 V, 50–60 Hz, 2000 W, riadiace napätie 24 V. Spájkovacie kliešte s 4 m dlhým káblom, bezpečnostný transformátor, 4 kusy prizmatických elektród, 2 kusy tyčových elektród, 250 g kvalitnej spájkovej pasty na mäkké spájkovanie REMS Paste Cu 3, 1 rezák rúrok REMS RAS Cu-INOX 3-35, balenie s 10 kusmi čistiacich žienik REMS Cu-vlies. V pevnom kufrí z ocelového plechu.

Obj.č. 164050 R220 € 820,-

€ **709,-**



Odsávanie zdravia ohrozujúceho prachu podľa EN 60335-2-69

Pri opracovaní minerálnych stavebných látok, napr. betón, železo, murivo, mazanina, sa vo vysokej miere vyskytuje kremeň obsahujúci zdravie ohrozujúci minerálny prach (jemný kremenný prach). Nadýchnutie jemného kremenného prachu je zdraviu škodlivé. Podľa EN 60335-2-69 je pre vysávanie zdravia ohrozujúceho prachu s medznou hodnotou expozície/medznou hodnotou pracovného miesta > 0,1 mg/m³ predpísané použiť minimálne jeden priemyselný vysávač prachovej triedy M¹). REMS Pull M, suchý a mokrý vysávač, certifikovaný pre vysávanie zdravia ohrozujúceho prachu prachovej triedy M, viac vľavo.

REMS Krokodil – prerezat' namiesto vysekávať.

Celou plochou doléhajúci dosedací plocha během celého procesu drážkovania a delení pro řízené zanoření diamantových dělicích kotoučů, bezpečná, bezpečná práce a snadný, rovnoměrný posuv.



Speed-Regulation (Patent EP 2 085 191)

K regulácii použitá tacho-otáčková elektronika udržuje predvolený počet otáčok konštantný i pri zaťažení.



REMS Krokodil 180 SR



REMS Krokodil 125 + REMS Pull M



Kvalitný nemecký výrobok



+ darčeková sada v hodnote € 183,-*

2 REMS univerzálny diamantový deliaci kotúč LS-H-P Ø 180 mm



+ darčeková sada v hodnote € 58,80*

2 REMS univerzálny diamantový deliaci kotúč LS-Turbo Ø 125 mm

REMS Krokodil 180 SR Basic-Pack

Elektrická diamantová drážkovacia a deliaca brúška s elektronickou reguláciou rýchlosti (Speed-Regulation). Na drážkovanie a delenie, napr. betónu, železobetónu, muriva všetkého druhu, prírodného kameňa, mazaniny všetkého druhu. Hĺbka drážky ≤ 61 mm, plynule nastaviteľná. Šírka drážky ≤ 62 mm, odstupňovaná dištančnými podložkami 3, 6, 10, 20 mm. Pohonný stroj s pohonnou hriadeľou Ø 22,2 mm, pre 1, 2 alebo 3 diamantové deliace kotúče podľa EN 13236, ≤ Ø 180 mm, s prevodmi pracujúcimi bez údržby, univerzálny motor 230 V, 50–60 Hz, 2000 W. Multifunkčná elektronika s pozvoľným rozbehom, obmedzením otáčok naprázdno, poisťkou proti preťaženiu, ochranou proti prehriatiu. Prívodné vedenie 5,7 m. Ochrana opätovného rozbehu pri výpadku siete. Bezpečnostný spínač s blokováním opätovného zapnutia. Otáčky pri zaťažení 4500 min⁻¹. Odsávacie hrdlo pre pripojenie vysávača /odsávača prachu (napr. REMS Pull M). Nástrčný kľúč SW 13. V pevnom kufri z oceleového plechu.

Obj.č. 185011 R220 € 1 060,-

Obj.č. 185X03 R220 € **929,-**

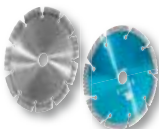

REMS univerzálny diamantový deliaci kotúč LS-Turbo Ø 180 mm
Zvarovaný laserom, odolný vysokým teplotám, pre rýchle rezy a rezy do tvrdých materiálov, s kovovým základným telom podľa EN 13236
Obj.č. 185026 R

€ **54,10**

REMS univerzálny diamantový deliaci kotúč LS-H-P Ø 180 mm
High-Performance, zvarovaný laserom, odolný vysokým teplotám, pre rýchle rezy a rezy do obzvlášť tvrdých materiálov, dlhá životnosť, s kovovým základným telom podľa EN 13236.
Obj.č. 185027 R

€ **91,50**

REMS Krokodil 125 Basic-Pack

Elektrická diamantová drážkovacia a deliaca brúška pre drážkovanie a delenie, napr. betónu, železobetónu, muriva všetkého druhu, prírodného kameňa, mazaniny všetkého druhu. Hĺbka drážky ≤ 38 mm, plynule nastaviteľná. Šírka drážky ≤ 43 mm, odstupňovaná dištančnými podložkami 3, 6, 10, 20 mm. Pohonný stroj s pohonnou hriadeľou Ø 22,2 mm, pre 1 alebo 2 diamantové deliace kotúče podľa EN 13236, ≤ Ø 125 mm, s prevodmi pracujúcimi bez údržby s bezpečnostnou klznou spojkou, univerzálny motor 230 V, 50–60 Hz, 1850 W. Multifunkčná elektronika s pozvoľným rozbehom, obmedzením otáčok naprázdno, poisťkou proti preťaženiu. Prívodné vedenie 2,3 m. Bezpečnostný spínač s blokáciou opätovného zapnutia. Otáčky pri zaťažení 5000 min⁻¹. Odsávacie hrdlo pre pripojenie vysávača /odsávača prachu (napr. REMS Pull M). Nástrčný kľúč SW 13. V pevnom kufri z oceleového plechu.

Obj.č. 185010 R220 € 1 040,-

Obj.č. 185X02 R220 € **829,-**

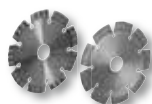

REMS univerzálny diamantový deliaci kotúč LS-Turbo Ø 125 mm
Zvarovaný laserom, odolný vysokým teplotám, pre rýchle rezy a rezy do tvrdých materiálov, s kovovým základným telom podľa EN 13236
Obj.č. 185021 R

€ **29,40**

REMS univerzálny diamantový deliaci kotúč LS-H-P Ø 125 mm
High-Performance, zvarovaný laserom, odolný vysokým teplotám, pre rýchle rezy a rezy do obzvlášť tvrdých materiálov, dlhá životnosť, s kovovým základným telom podľa EN 13236.
Obj.č. 185022 R

€ **58,80**

*Dbajte národných predpisov pre zachytávanie a likvidáciu zdravia ohrozujúceho prachu.



Kvalitný nemecký výrobok



REMS EMSG 160 – automatické zváranie. Elektronické riadenie. Akustická a optická kontrola priebehu zvárania.

REMS EMSG 160

Prístroj na zváranie elektrotvaroviek, 230 V, 50 Hz, 1150 W, na zváranie odpadových rúr elektrotvarovkami z PE výrobcov Akatherm-Euro, Coes, Geberit, Valsir, Waviduo, Ø 40–160 mm. Elektronicky riadený, s akustickou a optickou kontrolou priebehu zvárania. V pevnom kryte z plastu, odolného proti nárazom, s nosným popruhom. Zváracie vedenia 4,40 m. V kartóne. Obj.č. 261001 R220 € 620,-

€ **539,-**

Tepelné články v súlade s DVS.
Vysoko hodnotný PTFE poťah.



REMS MSG – racionálne polyfúzne zvarovanie tvaroviek.

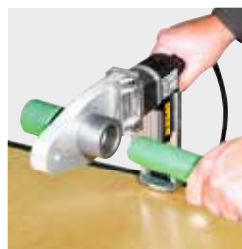

REMS MSG 63 FE Set 20-25-32

Prístroj s tepelným článkom pre polyfúzne zvarovanie plastových rúrok a tvaroviek z PB, PE, PP, PVDF. Tepelný článok 230 V, s PTFE potiahnutými varnými hrdlami, varnými objímkami pre Ø 20, 25, 32 mm. Pevne nastavená teplota na 263 ° C pre PP-rúrky, s elektronickou reguláciou teploty. Odkladací stojan. Držiak pre pracovný stôl k prípevneniu prístroja v horizontálnej alebo vertikálnej polohe. Šesťstranný kľúč pre montáž a demontáž varných hrdiel a varných objímok. V pevnom kufrí z oceleového plechu. Obj.č. 256233 R220 € 457,-

€ **349,-**

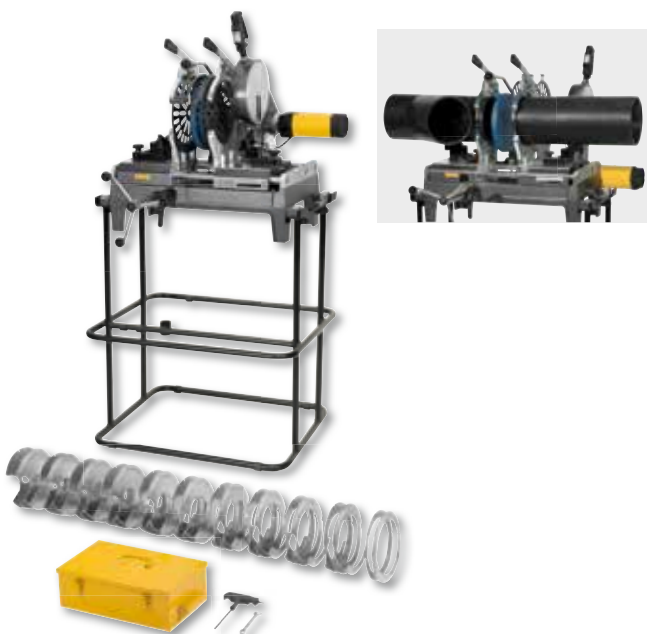

Ideálny pre inštalatéra!

Tepelný článok podľa DVS.
Elektronické riadenie teploty.
Rýchloupínacie zariadenie vhodné i pre šikmé odbočky.

REMS SSM 160RS

Stroj s tepelným článkom pre zvarovanie na tupo plastových rúrok a tvaroviek z PB, PE, PP, PVDF. PE Ø 40–90 mm SDR ≥ 6, PE Ø 40–110 mm SDR ≥ 9, PE Ø 40–125 mm SDR ≥ 11, PE Ø 40–140 mm SDR ≥ 17, PE Ø 40–160 mm SDR ≥ 21. Prístroj s tepelným článkom pre zvarovanie na tupo s tepelným článkom povlakovaným teflonom 230 V, 50–60 Hz, 1200 W. Nastaviteľná teplota 180–290°C, prednastavené na PE rúrky. Elektronická regulácia teploty. Elektrický hoblík 230 V, 50–60 Hz, 500 W. Prítláčné zariadenie. Ochranný kryt na tepelný článok. Elektrický hoblík 230 V, 50–60 Hz, 500 W. Prítláčné zariadenie. Rýchloupínacie zariadenie, i pre šikmé odbočky, skladajúci sa z 2 zverákov majúcich po 2 upínacích vložkách pre rúrky Ø 40, 50, 56, 63, 75, 90, 110, 125, 135, 140, 160 mm. 2 podpery rúrok Ø 160 mm s vložkami podpier Ø 40, 50, 56, 63, 75, 90, 110, 125, 135, 140 mm. Pracovný kľúč. Kufor z oceleového plechu na upínacie vložky a vložky podpier. Rúrkový podstavec = Podstavec = Transportné zariadenie. Obj.č. 252026 R220 € 3850,-

€ **3 099,-**

do
2"



Kvalitný nemecký výrobok

REMS Eskimo - zmraziť miesto vyprázdniť. Super rýchly. Automatický prívod zmrazovacieho média.

Obzvlášť úzke, nezničiteľné zmrazovacej manžety. Vysoký tepelný výkon, napr. ¾" oceleovú rúrku len za 5 min.*

*Okolité teplota/teplota vody cca 18°C.

REMS Eskimo Set

Zmrazovač rúrok pre zmrazovacie médium kyslíčnik uhličitý. Pre oceleové, medené, plastové a vrstvené rúrky, Ø ¼–2", Ø 10–60 mm. Po 2 kusoch zmrazovacích manžiet v 10 rôznych veľkostiach pre celkový pracovný rozsah, pripojenie na fľašu s T-rozdeľovačom, uzatváracia matica, 2 rukoväte s injektorom, 2 vysokotlakové hadice. V pevnom kufrí.

Obj.č. 130002 R € 520,-

€ **369,-**

REMS Frigo 2 F-Zero – elektricky zmraziť miesto vyprázdniť. Super rýchlo do 2".

Jedinečný! Patent EP 1 108 944

Jednodielne zmrazovacie hlavy pre hlavný pracovný rozsah Ø ¼–1" popr. Ø 15–35 mm, nie sú nutné žiadne redukčné vložky. Mimoriadne kompaktné mraziace hlavy s geometricky špeciálne vytvorenými priehlinami k upnutiu na zakaždým rozdielne priemery rúrok. Veľmi úzke, iba 50 mm široké. Všade použiteľné, i na úzkych miestach. Nie je nutné žiadne mazanie /pasty.

do
2"

Novinka



Kvalitný nemecký výrobok



Vysoký chladiaci výkon, napr. ¾" oceleovú rúrku iba za 9 min*.



Rozširovacia sada 1½–2" / 54–60 mm

Obj.č. 131160 R € 230,-

€ **109,-**

REMS Frigo 2 F-Zero Set

Elektrický zmrazovač rúrok s uzavretým obehom zmrazovacieho média. Na oceleové, medené, plastové, vrstvené rúrky, Ø ¼–2", Ø 10–60 mm. Zmrazovací agregát 230 V, 50 Hz, 430 W, 2 hadice s chladivom, 2,5 m dlhšej, 2 upínacie pásy, 2 LCD-digitálne teploměry, fľaša s rozprašovačom. Výbava pre Ø ¼–1½", 15–42 mm. V pevnom kryte z oceleového plechu. V kartóne. Obj.č. 131012 R220 € 1 420,-

*Okolité teplota/teplota vody cca 20°C.

€ **1 099,-**



REMS Herkules XL 12" – Super stabilný pre rúry do 12".

REMS Herkules XL 12"

Výškovo nastaviteľná, sklopná podpera materiálu na rúry, plný materiál, Ø 1¼–12", Ø 42–324 mm. Nosnosť ≤ 450 kg. V kartóne.
Obj.č. 120125 R € 296,-

€ **239,-**

REMS eva – inštalátérova závitnica.

Zvlášť ľahké narezávanie a rezanie závitov vďaka presnému prevedeniu závitoreznej hlavy, závitových čeľustí a krytu ako kompaktnej jednotky. Páka račne z ocele, potiahnutá silným plastom.



Kvalitný nemecký výrobok



REMS Eva Set R ½-¾-1-1¼

Ručná závitnica s rýchlomyneiteľnými závitoreznými hlavami ½–2", 16–50 mm, skrutkové závitky 6–30 mm, ¼–1". Pre pravotočivé a ľavotočivé závitky. 1 páková račňa pre celý rozsah rezania. Rýchlomyneiteľné závitorezné hlavy R ½-¾-1-1¼ s reznými čeľustami pre rúrkové kužeľové závitky podľa ISO 7-1, EN 10226 (DIN 2999, BSPT) R pravotočivé.
V pevnom kufri z oceleového plechu.
Obj.č. 520015 € 417,-

€ **299,-**

REMS Eva Set R ½-¾-1-1¼-1½-2

Ručná závitnica s rýchlomyneiteľnými závitoreznými hlavami R ½-¾-1-1¼-1½-2.
V pevnom kufri z oceleového plechu.
Obj.č. 520017 € 590,-

€ **449,-**

Rýchlomyneiteľné závitorezné hlavy REMS S

Riešenie na ťažko prístupných miestach, napr. vo výlomoch múrov, na odkrytých rúrkach, v šachtách. Prídavné, precízne rúrkové vedenie na strane krytu pre perfektné vystredenie rúrky a ľahké narezávanie.



Kvalitný nemecký výrobok



Závitorezné hlavy REMS S Set R ⅜-½-¾"

Rýchlomyneiteľné závitorezné hlavy S, predĺženie 300 mm.
V pevnom kufri z oceleového plechu.
Obj.č. 520025 R € 520,-

€ **429,-**

REMS Amigo 2 – silný ako medveď do 2".



1700 W
len 6,5 kg

Kvalitný nemecký výrobok



REMS Amigo 2 Set R 1/2-3/4-1-1 1/4-1 1/2-2

Elektrická závitnica s rýchlovymeniteľnými závitoreznými hlavami. Na rúrkové závitky 1/2–2", 16–50 mm, skrutkové závitky 6–30 mm, 1/4–1". Na pravé a ľavé závitky. Pohonná jednotka s prevodmi nevyžadujúcimi údržbu, univerzálnym motorom s vysokou ťažnou silou 230 V, 50–60 Hz, 1700 W, bezpečnostným spínačom, výkon zvyšujúcim automatickým prestavením uhlíkových kief pri voľbe smeru otáčania, pravý a ľavý chod. Oporná vidlica pre obidva smery otáčania. Rýchlovymeniteľné závitorezné hlavy REMS eva na rezanie rúrkových kónických závitov ISO 7-1, EN 10226 (DIN 2999, BSPT) R 1/2-3/4-1-1 1/4-1 1/2-2 pravých. V pevnom kufri z oceleového plechu.

Obj.č. 540020 R220 € 1460,-

€ **1 169,-**

REMS Amigo 2 Set + REMS Aquila 3B

Hodnota € 1890,-

Obj.č. 540X01 R220 € **1 449,-**

REMS Amigo – najmenší, najľahší, najsilnejší a najrýchlejší do 1 1/4".



1200 W
len 3,5 kg

Kvalitný nemecký výrobok



REMS Amigo Set R 1/2-3/4-1-1 1/4

Elektrická závitnica s rýchlovymeniteľnými závitoreznými hlavami. Na rúrkové závitky 1/2–1 1/4", 16–40 mm, skrutkové závitky 6–30 mm, 1/4–1". Na pravé a ľavé závitky. Pohonná jednotka s prevodmi nevyžadujúcimi údržbu, univerzálnym motorom s vysokou ťažnou silou 230 V, 50–60 Hz, 1200 W, bezpečnostným spínačom, výkon zvyšujúcim automatickým prestavením uhlíkových kief pri voľbe smeru otáčania. Špičkový príkon až 1800 W. Pravý a ľavý chod, ochrana proti preťaženiu. Oporná vidlica pre obidva smery otáčania. Rýchlovymeniteľné závitorezné hlavy REMS eva na rezanie rúrkových kónických závitov ISO 7-1, EN 10226 (DIN 2999, BSPT) R 1/2-3/4-1-1 1/4 pravotočivé. V pevnom kufri z oceleového plechu.

Obj.č. 530020 R220 € 920,-

€ **719,-**

REMS Akku-Amigo 22V – Jednoducho ovládateľná a ľahká.

Akumulátor Li-Ion 21,6 V, 9,0 Ah, pre cca 52 závitov 3/4" na jedno nabitie akumulátora.

Novinka



len 5,6 kg

Kvalitný nemecký výrobok

REMS Akku-Amigo 22V Set R 1/2-3/4-1

Akumulátorová závitnica s rýchlo-vymeniteľnými rezacími hlavami. Pre rúrkové závitky 1/2–1", 16–32 mm, skrutkové závitky 6–30 mm, 1/4–1". Pre pravé aj ľavé závitky. Pohonná jednotka s bezúdržbovou prevodovkou, výkonným akumulátorovým motorom 21,6 V, 500 W, bezpečnostným krokovacím spínačom. Pravý a ľavý chod, kontrola stavu stroja s ochranou proti preťaženiu, sledovanie teploty, kontrola stavu nabitia. Akumulátor Li-Ion 21,6 V, 9,0 Ah, rýchlonabíjačka Li-Ion 230 V, 50–60 Hz, 70 W. Oporná vidlica pre oba smery otáčania. Rýchlovymeniteľné závitorezné hlavy REMS Eva pre kónické rúrkové závitky ISO 7-1, EN 10226 (DIN 2999, BSPT) R pravé príp. pre závitky pre elektroinštalčné rúrky EN 60423 M. V pevnom kufri z oceleového plechu.

Obj.č. 530015 R220 € 1640,-

€ **1 229,-**

REMS Akku-Amigo 22V Set IP R 1/2-3/4-1

Ako Obj.č. 530015, bez akumulátora, bez rýchlonabíjačky.

Obj.č. 530017 R22 € 1200,-

€ **899,-**



Power-Packs – strana 40



Kvalitný nemecký výrobok



DW-0201 AS2032



W1.303



7808-649

REMS Spezial – vysoko legovaná závitorezná látka.

Na báze minerálneho oleja, umývateľná vodou.

REMS Spezial 5l bandaska

Obj.č. 140100 R € 57,10

€ **44,90**

REMS Spezial 600 ml sprej

Obj.č. 140105 R € 19,40

€ **14,90**

REMS Sanitol – bezminerálna závitorezná látka.

Úplne rozpustná vo vode. Bez minerálneho oleja, bez etanolu. Ku kontrole vypláchnutia sfarbený do červena. Vynikajúca ochrana proti korózii.

REMS Sanitol 5l bandaska

Obj.č. 140110 R € 78,90

€ **60,90**

REMS Sanitol 600 ml sprej

Obj.č. 140115 R € 21,20

€ **15,90**

Kvalitný nemecký výrobok



REMS Tornado – trieda sama o sebe.

Automatické upínacie skľučovadlo.
Univerzálna automatická závitorezná hlava.
Automatické chladenie a mazanie.

REMS Tornado 2000

Závitorezný stroj pre rúrkové závit (1/8) 1/4–2", 16–63 mm, skrutkové závit (6) 10–60 mm, 1/4–2". Pohonná jednotka s prevodmi nevyžadujúcimi údržbu, nožný bezpečnostný spínač s núdzovým vypínačom, 2 automatické skľučovadlá, automatické mazanie a chladenie. Zo sadou náradia, ktoré tvorí univerzálna automatická závitorezná hlava pre všetky závit, tiež dlhé závit, automaticky sa otvárajúca, s automatikou dĺžky závit pre kónické závit, závitorezná čeluste pre rúrkové závit kónické ISO 7-1, DIN EN 10226 (DIN 2999, BSPT) R 1/2–3/4" a R 1–2" pravé, Odrezávač rúrok, zariadenie pre vnútorné odhrotovanie rúrok, prítláčna páka. Výškovo nastaviteľná podpera pre podkladanie materiálu. Možnosť výberu z 3 motorov. Prenosné prevedenie na 3 rúrkových nohách, s odnímateľnou veľkou vaňou na olej a nádobou na triesky. Prevedenie T s integrovanou, ešte väčšou vaňou na olej a nádobou na triesky, na pracovný stôl, podstavec alebo pojazdný podvozok s miestom na odkladanie materiálu. V kartóne.

Obj.č. 340200 R220 € 3990,-

€ **2 889,-**

S univerzálnou automatickou závitoreznou hlavou,
automaticky sa otvárajúcou.

Kvalitný nemecký výrobok



Zvlášť ľahké
zarezanie.

Podstavec pojazdný a sklopný
(príslušenstvo)

REMS Magnum - kompaktný stroj do 2".

REMS Magnum 2000 L-T

Závitorezný stroj pre rúrkové závit (1/8) 1/4–2", 16–63 mm, skrutkové závit (6) 8–60 mm, 1/4–2". Pohonná jednotka s prevodmi nevyžadujúcimi údržbu, nožný bezpečnostný spínač s núdzovým vypínačom, osvedčené rýchloupínacie samozosilujúce skľučovadlo, zadné ustreďovacie skľučovadlo, automatické mazanie a chladenie. So sadou náradia, ktoré tvorí univerzálna automatická závitorezná hlava pre všetky závit, tiež dlhé závit, automaticky sa otvárajúca, s automatikou dĺžky závit pre kónické závit, závitorezná čeluste pre rúrkové závit kónické ISO 7-1, EN 10226 (DIN 2999, BSPT) R 1/2–3/4" a R 1–2" pravé, rezák rúrok, zariadenie na vnútorné odhrotovanie rúrok, prítláčna páka. Plocha pre odkladanie náradia. Ľahké prevedenie L-T s odnímateľnou veľkou vaňou na olej a nádobou na triesky. Univerzálny motor 230 V, 50–60 Hz, 1700 W. 53 min⁻¹. Pre pracovný stôl, podstavec, pojazdný a sklopný podstavec alebo pojazdný podstavec s podperou materiálu. V kartóne.

Obj.č. 340226 R220 € 4 060,-

€ **2 949,-**

Podstavec

Obj.č. 344105 R

€ **234,-**

Pojazdný podvozok

Obj.č. 344100 R

€ **395,-**

Podstavec pojazdný a sklopný

Obj.č. 344150 R

€ **461,-**

S univerzálnou automatickou závitoreznou hlavou, automaticky sa otvárajúcou.

Kvalitný nemecký výrobok

Zvlášť ľahké zarezanie.



Pojazdný podvozok (príslušenstvo)

REMS Magnum – superstroj do 3". Dokonale okrúhly a čistý závit do 3" vďaka 5 závitorezným čeľustiam.

REMS Magnum 3000 L-T

Závitorezný stroj na rúrkové závit (1/16) 1/2–3", 16–63 mm, skrutkové závit (6) 18–60 mm, 1/2–2". S prevodmi nevyžadujúcimi údržbu, bezpečnostným nožným spínačom s núdzovým vypínaním, osvedčeným, samozosilujúcim rýchloupínacím rázovým skľučovadlom, zadným usmerňovacím skľučovadlom a automatickým mazaním a chladením. Kompletný stroj so sadou náradia 1/16–2" a 2 1/2–3", ktorú tvorí vždy univerzálna závitorezná hlava pre všetky druhy závitov, taktiež dlhé závit, automaticky sa otvárajúca, s automatikou dĺžky závit pre kónické závit, závitorezné čeľuste na kónické rúrkové závit ISO 7-1, EN 10226 (DIN 2999, SPT) R pravé, rezákom na rúrky, zariadením na odstraňovanie vnútorného otrepu, prítlačnou pákou. Plocha na odkladanie nástrojov. Ľahké prevedenie L-T s odnímateľnou, veľkou vaňou na olej a nádobou na triesky. Univerzálny motor 230 V, 50–60 Hz, 1700 W. 23 min⁻¹. Pre pracovný stôl, podstavec, pojazdný a sklopný podstavec alebo pojazdný podstavec s podporou materiálu. V kartóne. Obj.č. 380309 R220 € 5 890,-

€ **4 399,-**

Podstavec	Obj.č. 344105 R	€ 234,-
Pojazdný podvozok	Obj.č. 344100 R	€ 395,-
Podstavec pojazdný a sklopný	Obj.č. 344150 R	€ 461,-

S univerzálnou automatickou závitoreznou hlavou, automaticky sa otvárajúcou.

Kvalitný nemecký výrobok

Zvlášť ľahké zarezanie.



Pojazdný podvozok (príslušenstvo)

REMS Magnum – superstroj do 4". Dokonale okrúhly a čistý závit do 4" vďaka 6 závitorezným čeľustiam.

REMS Magnum 4000 L-T

Závitorezný stroj na rúrkové závit (1/16) 1/2–4", 16–63 mm, skrutkové závit (6) 18–60 mm, 1/2–2". S prevodmi nevyžadujúcimi údržbu, bezpečnostným nožným spínačom s núdzovým vypínaním, osvedčeným, samozosilujúcim rýchloupínacím rázovým skľučovadlom, zadným usmerňovacím skľučovadlom a automatickým mazaním a chladením. Kompletný stroj so sadou náradia 1/16–2" a 2 1/2–4", ktorú tvorí vždy univerzálna závitorezná hlava pre všetky druhy závitov, taktiež dlhé závit, automaticky sa otvárajúca, s automatikou dĺžky závit pre kónické závit, závitorezné čeľuste na kónické rúrkové závit ISO 7-1, EN 10226 (DIN 2999, SPT) R pravé, rezákom na rúrky, zariadením na odstraňovanie vnútorného otrepu, prítlačnou pákou. Plocha na odkladanie nástrojov. Ľahké prevedenie L-T s odnímateľnou, veľkou vaňou na olej a nádobou na triesky. Univerzálny motor 230 V, 50–60 Hz, 1700 W. 23 min⁻¹. Pre pracovný stôl, podstavec, pojazdný a sklopný podstavec alebo pojazdný podstavec s podporou materiálu. V kartóne. Obj.č. 380444 R220 € 6 680,-

€ **5 559,-**

Podstavec	Obj.č. 344105 R	€ 234,-
Pojazdný podvozok	Obj.č. 344100 R	€ 395,-
Podstavec pojazdný a sklopný	Obj.č. 344150 R	€ 461,-

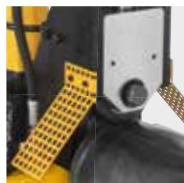

Kvalitný nemecký výrobok

REMS Herkules 3B (príslušenstvo)

Pojazdný podvozok (príslušenstvo)

Podstavec	Obj.č. 849315 R	€ 180,-
Pojazdný podvozok	Obj.č. 849310 R	€ 290,-
REMS Herkules 3B Podpera materiálu, výškovo nastaviteľná, pre rúry DN 25–150, Ø 1–6"	Obj.č. 120120 R	€ 274,-

REMS Collum RG – Elektricky válcovať obvodové drážky do 12".

REMS Collum RG

Zariadenie na výrobu obvodových drážok valcovaním k drážkovaniu rúrok pre systémy rúrkových spojení DN 25–300, 1–12". Zariadenie na výrobu obvodových drážok valcovaním, ručná hydraulická pumpa, integrovaný nastavovací kotúčik na automatický doraz hĺbky drážky, 1 pár drážkovacích valcov (tlačný a protitlačný valec) 2–6", šesťhranný kľúč. 3 pohonné stroje na výber, s prevodmi pracujúcimi bez údržby, univerzálnym motorom so silným ťahom, bezpečnostným spínačom. Pre pracovný stôl, podstavec alebo pojazdný podstavec. V kartóne.

REMS Collum RG

Univerzálny motor 230 V, 50–60 Hz, 1200 W, ochrana proti preťaženiu. 29 min⁻¹.

Obj.č. 347006 R220 € 2 300,-

€ **2 039,-**

REMS Collum RG 2

Univerzálny motor 230 V, 50–60 Hz, 1700 W. 28 min⁻¹

Obj.č. 347008 R220 € 2 630,-

€ **2 299,-**

REMS Collum RG 2 Compact

Univerzálny motor 230 V, 50–60 Hz, 1200 W, ochrana proti preťaženiu. 26 min⁻¹

Obj.č. 347009 R220 € 2 630,-

€ **2 299,-**

REMS zariadenie na výrobu obvodových drážok valcovaním

Obj.č. 347000 R € 1 970,-

€ **1 629,-**

Jeden akumulátorový systém pre všetko náradie 22 V!

Vysoko zaťažiteľné akumulátory Li-Ion 21,6 V s kapacitou 1,5, 2,5, 5,0 alebo 9,0 Ah, pre dlhú dobu chodu.

O 50% viac energie.*

Vysoko výkonné a ľahké.

Odstupňovaný ukazovateľ stavu nabitia s farebnými LED.

Žiadny pamäťový efekt pre maximálny výkon akumulátora.

Rozsah pracovnej teploty -10 až +60 °C.

Rýchlonabíjačka.

REMS 22V TECHNOLOGY

REMS Akku-Cat 22V • REMS Akku-Press 22V • REMS Akku-Press 30 22V • REMS Akku-Press S 22V • REMS Akku-Press 25L 22V • REMS Akku-Press Cu 22V • REMS Akku-Ex-Press P 22V • REMS Akku-Ex-Press 22V • REMS Akku-Ex-Press P 22V • REMS Akku-Press XL 45 22V • REMS Akku-Curvo 22V • REMS Akku-Press 25 22V • REMS Ax-Press 25L 22V • REMS Mini-Press 22V • REMS Ax-Press 25L 22V • REMS Akku-Ex-Press P-CEF 22V



REMS Power-Packs Li-Ion 21,6V



REMS Power-Pack 22V, 1,5Ah/230V, 90W

2 kusy akumulátora Li-Ion 21,6V, 1,5Ah, rýchlonabíjačka Li-Ion 230V, 90W
Obj.č. 571589 R220 € 580,-

€ **369,-**

REMS Power-Pack 22V, 2,5Ah/230V, 90W

2 kusy akumulátora Li-Ion 21,6V, 2,5Ah, rýchlonabíjačka Li-Ion 230V, 90W
Obj.č. 571590 R220 € 630,-

€ **399,-**

REMS Power-Pack 22V, 5,0Ah/230V, 90W

2 kusy akumulátora Li-Ion 21,6V, 5,0Ah, rýchlonabíjačka Li-Ion 230V, 90W
Obj.č. 571591 R220 € 830,-

€ **499,-**

REMS Power-Pack 22V, 9,0Ah/230V, 90W

2 kusy akumulátora Li-Ion 21,6V, 9,0Ah, rýchlonabíjačka Li-Ion 230V, 90W
Obj.č. 571592 R220 € 970,-

€ **569,-**

Predaj len cez odborných predajcov.



REMS Česká republika s.r.o.

Nádražní 271
253 01 Hostovice
Tel. +420 220 982 880
Fax +420 220 982 883
E-Mail: SVK@rems.de
www.rems.de

Nezáväzné predvedenie prostredníctvom odborných poradcov REMS.
Vyžiadajte si nás. Zástupca firmy REMS pre SK:

Východné Slovensko
Pavol Freňák
Mobil: 0915 / 658 909

Západné Slovensko
Marian Rečka
Mobil: 0905 / 854 871

Južné Slovensko
Martin Karpel
Mobil: 0908 / 917 516



www.rems.de



@remstools

886952 976650 4

030976 256988

GS062019094959SVK00 - Zmeny a omyly vyhradené. © Copyright 2019 by REMS GmbH & Co KG, Waiblingen. Doporučené predajné ceny. Všetky ceny bez DPH.
- Akcia platí do 31.12.2019. *Akumulátor Li-Ion 21,6 V v porovnaní s akumulátorom Akku Li-Ion 14,4 V.